

Προβολέας Dell™ 4210X

Οδηγός Χρήστη

Σημείωση, Προειδοποίηση και Προσοχή



ΣΗΜΕΙΩΣΗ: Η ΣΗΜΕΙΩΣΗ δηλώνει σημαντικές πληροφορίες που σας βοηθούν να χρησιμοποιήσετε καλύτερα τον προβολέα σας.



ΠΡΟΕΙΔΟΠΟΙΗΣΗ: Η ΠΡΟΕΙΔΟΠΟΙΗΣΗ δηλώνει είτε πιθανή ζημιά στο υλικό είτε απώλεια δεδομένων και σας λέει πώς να αποφύγετε το πρόβλημα.



ΠΡΟΣΟΧΗ: Η ΠΡΟΣΟΧΗ δηλώνει πιθανότητα καταστροφής υλικών, προσωπικού τραυματισμού, ή θάνατο.

Οι πληροφορίες σε αυτό το έγγραφο μπορεί να αλλάξουν δίχως προειδοποίηση.

© 2008 Dell Inc. Δικαιώματα κατοχυρωμένα .

Απαγορεύεται αυστηρά η αναπαραγωγή αυτού του υλικού με οποιοδήποτε τρόπο δίχως την έγγραφη άδεια της Dell Inc.

Εμπορικά σήματα που χρησιμοποιούνται σε αυτό το κείμενο: Το *Dell* και το λογότυπο *DELL* είναι εμπορικά σήματα της Dell Inc., το *DLP* και το λογότυπο *DLP* είναι είτε εμπορικά σήματα της TEXAS INSTRUMENTS INCORPORATED, το *Microsoft* και τα *Windows* είναι κατοχυρωμένα σήματα ή εμπροικά σήματα της Microsoft Corporation στις Ηνωμένες Πολιτείες και/ή σε άλλες χώρες.

Άλλα εμπορικά σήματα και εμπορικά ονόματα μπορεί να χρησιμοποιούνται σε αυτό το έγγραφο για να αναφερθούν είτε στους δικαιούχους των σημάτων και των ονομάτων είτε στα προϊόντα τους. Η Dell Inc. αποποιείται κάθε ιδιοκτησιακό ενδιαφέρον σε εμπορικά σήματα και ονόματα πέραν του δικού της.

Μοντέλο 4210X

Δεκέμβριος 2008 Αναθ. A00

Περιεχόμενα

1	Ο Προβολέας σας Dell	6
	Πληροφορίες για τον προβολέα σας	7
2	Σύνδεση του Προβολέα σας	9
	Σύνδεση με Υπολογιστή	10
	Σύνδεση σε υπολογιστή με καλώδιο VGA	10
	Σύνδεση βρόγχου οθόνης με καλώδια VGA	11
	Σύνδεση σε υπολογιστή με καλώδιο RS232	12
	Σύνδεση με Συσκευή DVD	13
	Σύνδεση σε Συσκευή DVD με Καλώδιο S-video	13
	Σύνδεση σε συσκευή DVD με καλώδιο Composite Video	14
	Σύνδεση σε συσκευή DVD με καλώδιο Component Video	15
	Σύνδεση μιας Συσκευής DVD με ένα Καλώδιο HDMI	16
	Σύνδεση με το Local Area Network (Τοπικό δίκτυο)	17
	Για να ελέγξετε τον προβολέα που είναι συνδεδεμένος με ένα δίκτυο μέσω ενός καλωδίου RJ45.	17

Επιλογές Επαγγελματικής Εγκατάστασης: Εγκατάσταση για την Παροχή Αυτόματης Οθόνης	18
Σύνδεση με Εμπορικό Πλαίσιο Ελέγχου RS232	19
3 Χρήση του Προβολέα σας	20
Αναμμα του Προβολέα Σας	20
Σβήσιμο του Προβολέα σας	20
Ρύθμιση της Προβαλλόμενης Εικόνας	21
Αύξηση του Ύψους του Προβολέα	21
Μείωση του Ύψους του Προβολέα	21
Ρύθμιση του Ζουμ και της Εστίασης του Προβολέα	22
Ρύθμιση Μεγέθους της Προβαλλόμενης Εικόνας	23
Χρήση του Πίνακα Ελέγχου	24
Χρήση του Τηλεχειριστηρίου	27
Εγκατάσταση των Μπαταριών του Τηλεχειριστηρίου	30
Εμβέλεια Λειτουργίας με το Τηλεχειριστήριο	31
Χρήση της Προβολής στην Οθόνη (OSD)	32
Κύριο μενού	32
AUTO-ADJUST (Αυτόματη Ρύθμιση)	32
INPUT SELECT (Επιλογή Εισόδου)	33
PICTURE (ΕΙΚΟΝΑ) (σε λειτουργία ηλ. υπολογιστή)	34

PICTURE (ΕΙΚΟΝΑ) (σε λειτουργία βίντεο)	35
DISPLAY (Προβολή) (σε λειτουργία ηλ. υπολογιστή)	36
DISPLAY (Προβολή) (σε λειτουργία Βίντεο)	38
LAMP (Λάμπα)	39
SET UP (Ρύθμιση)	39
INFORMATION (ΠΛΗΡΟΦΟΡΙΕΣ)	42
OTHERS (Άλλα)	42
 Διαχείριση του Προβολέα από τη Διαχείριση Ιστού	49
Ρύθμιση των παραμέτρων δικτύου	49
Πρόσβαση στη Διαχείριση ιστού	49
Ιδιότητες διαχείρισης	50
4 Αντιμετώπιση προβλημάτων του προβολέα σας	62
Σήματα καθοδήγησης	66
Αλλαγή της Λάμπας	68
5 Προδιαγραφές	70
6 Επικοινωνία με τη Dell	75
7 Παράρτημα: Γλωσσάριο	76

Ο Προβολέας σας Dell

Ο προβολέας σας συνοδεύεται από όλα τα αντικείμενα που εμφανίζονται παρακάτω. Σιγουρευτείτε πως έχετε όλα τα αντικείμενα και επικοινωνήστε με τη Dell™ αν κάτι λείπει.

Περιεχόμενα Συσκευασίας

Καλώδιο τροφοδοσίας



καλώδιο VGA 1,8 μέτρα (VGA σε VGA)



Θήκη μεταφοράς



Τηλεχειριστήριο



CD Εγχειρίδιο Χρήσης & Τεκμηρίωση

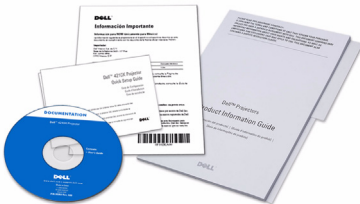

Μπαταρίες AAA (2)



Πληροφορίες για τον προβολέα σας

Άνω πλευρά



Κάτω άποψη

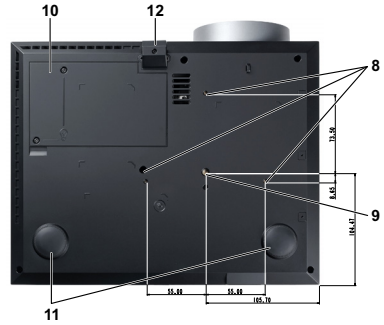

1	Πίνακας ελέγχου
2	Κουμπί ζουμ
3	Δαχτυλίδι εστίασης
4	Φακός
5	Πλήκτρο ανύψωσης για ρυθμίσεις ύψους
6	Δέκτης Υπέρυθρων (IR)
7	Κάλυμμα φακού
8	Οπές στήριξης για στήριξη στην οροφή: Οπής βίδας βάθους M3 x 6,5mm. Συνιστώμενη ροπή <8kgf-cm
9	Οπή στήριξης για το τρίποδο: Παξιμάδι εισαγωγής 1/4"*20 UNC
10	Κάλυμμα λάμπας
11	Τροχός ρύθμισης κλίσης
12	Πόδι ανύψωσης

! ΠΡΟΣΟΧΗ: Οδηγίες Ασφαλείας

- 1 Μην χρησιμοποιείτε τον προβολέα κοντά σε συσκευές οι οποίες παράγουν πολύ θερμότητα.
- 2 Μην χρησιμοποιείτε τον προβολέα σε περιοχές όπου υπάρχει υπερβολική σκόνη. Η σκόνη μπορεί να προκαλέσει βλάβη στο σύστημα και ο προβολέας θα σβήσει αυτόματα.
- 3 Διασφαλίστε ότι ο προβολέας είναι τοποθετημένος σε περιοχή με καλό αερισμό.

- 4 Μην φράσσετε τις σχισμές εξαερισμού και τα ανοίγματα του προβολέα.
- 5 Διασφαλίστε ότι ο προβολέας λειτουργεί σε θερμοκρασίες περιβάλλοντος (51C έως 351C).
- 6 Μην προσπαθήσετε να αγγίξετε την έξοδο αερισμού καθώς μπορεί να καίει πολύ αφού ενεργοποιηθεί ο προβολέας ή αμέσως αφού απενεργοποιηθεί.
- 7 Μην κοιτάτε μέσα στο φακό του προβολέα όσο είναι αναμμένος καθώς μπορεί να προκληθεί τραυματισμός στα μάτια σας.
- 8 Μην τοποθετείτε αντικείμενα κοντά ή μπροστά από τον προβολέα ούτε να καλύπτετε τον φακό του όσο είναι αναμμένος ο προβολέας καθώς η θερμότητα μπορεί να λειώσει ή να καεί το αντικείμενο.



ΣΗΜΕΙΩΣΗ:

- Μην επιχειρήσετε να στερεώσετε στην οροφή τον προβολέα μόνοι σας. Θα πρέπει να εγκαθίσταται από έναν εξειδικευμένο τεχνικό.
- Συνιστώμενο κιτ στήριξης του προβολέα στην οροφή (P/N: C3505). Για περισσότερες πληροφορίες, ανατρέξτε στην ιστοσελίδα Υποστήριξης της Dell στο support.dell.com.
- Για περισσότερες πληροφορίες, δείτε τις *Πληροφορίες ασφαλείας* που απεστάλησαν με τον προβολέα σας.

Σύνδεση του Προβολέα σας

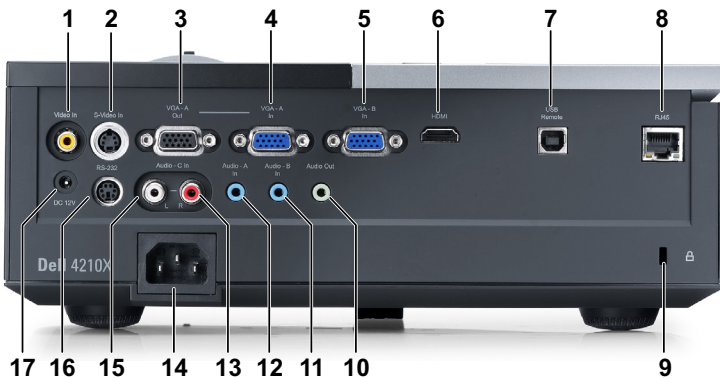

1	Σύνδεση Composite video	10	Σύνδεση εξόδου ήχου
2	Σύνδεση S-video	11	Σύνδεση εισόδου ήχου-B
3	Έξοδος VGA-A (βρόγχος οθόνης)	12	Σύνδεση εισόδου ήχου-A
4	Σύνδεση εισόδου VGA-A (D-sub)	13	Σύνδεση εισόδου δεξιού καναλιού ήχου-Γ
5	Σύνδεση εισόδου VGA-B (D-sub)	14	Υποδοχή καλωδίου τροφοδοσίας
6	Σύνδεση HDMI	15	Σύνδεση εισόδου αριστερού καναλιού ήχου-Γ
7	Απομακρυσμένη σύνδεση USB	16	Σύνδεση RS232
8	Σύνδεσμος RJ45	17	Σύνδεση εξόδου +12V DC
9	Υποδοχή καλωδίου ασφαλείας		



ΠΡΟΣΟΧΗ: Πριν ξεκινήσετε οποιαδήποτε διαδικασία της ενότητας αυτής, ακολουθήστε τις Οδηγίες Ασφαλείας όπως περιγράφονται στη σελίδα 7.

Σύνδεση με Υπολογιστή

Σύνδεση σε υπολογιστή με καλώδιο VGA



1	Καλώδιο τροφοδοσίας
2	Καλώδιο VGA σε VGA
3	Καλώδιο USB-A σε USB-B



ΣΗΜΕΙΩΣΗ: Το καλώδιο USB δεν παρέχεται με τον προβολέα σας.



ΣΗΜΕΙΩΣΗ: Πρέπει να έχει συνδεθεί το καλώδιο USB εάν θέλετε να χρησιμοποιήσετε τις λειτουργίες Page Up (Σελίδα επάνω) και Page Down (Σελίδα κάτω) στο τηλεχειριστήριο.

Σύνδεση βρόγχου οθόνης με καλώδια VGA



1	Καλώδιο τροφοδοσίας
2	Καλώδιο VGA σε VGA



ΣΗΜΕΙΩΣΗ: Μόνον το καλώδιο USB παρέχεται μαζί με τον προβολέα σας. Μπορείτε να αγοράσετε ένα επιπλέον καλώδιο VGA από τη διαδικτυακή τοποθεσία της Dell στη διεύθυνση dell.com.

Σύνδεση σε υπολογιστή με καλώδιο RS232



1	Καλώδιο τροφοδοσίας
2	Καλώδιο RS232



ΣΗΜΕΙΩΣΗ: Το καλώδιο RS232 δεν αποστέλλεται μαζί με τον προβολέα σας. Συμβουλευτείτε έναν επαγγελματία για την εγκατάσταση του καλωδίου RS232 και του λογισμικού τηλεχειρισμού.

Σύνδεση με Συσκευή DVD

Σύνδεση σε Συσκευή DVD με Καλώδιο S-video



1	Καλώδιο τροφοδοσίας
2	Καλώδιο S-Video



ΣΗΜΕΙΩΣΗ: Το καλώδιο S-video δεν αποστέλλεται μαζί με τον προβολέα σας. Μπορείτε να αγοράσετε το καλώδιο προέκτασης S-Video (50 ft/100 ft) από τη διαδικτυακή τοποθεσία της Dell στη διεύθυνση dell.com.

Σύνδεση σε συσκευή DVD με καλώδιο Composite Video



1	Καλώδιο τροφοδοσίας
2	Καλώδιο composite video



ΣΗΜΕΙΩΣΗ: Το καλώδιο Composite Video δεν αποστέλλεται μαζί με τον προβολέα σας. Μπορείτε να αγοράσετε το καλώδιο προέκτασης Composite Video (50 ft/100 ft) από τη διαδικτυακή τοποθεσία της Dell στη διεύθυνση dell.com.

Σύνδεση σε συσκευή DVD με καλώδιο Component Video

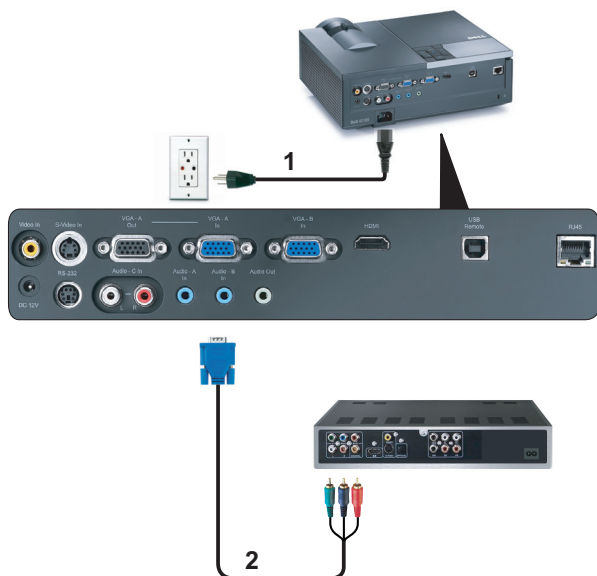

1	Καλώδιο τροφοδοσίας
2	Καλώδιο VGA σε καλώδιο Component Video



ΣΗΜΕΙΩΣΗ: Το καλώδιο VGA προς Component Video δεν αποστέλλεται μαζί με τον προβολέα σας. Μπορείτε να αγοράσετε το καλώδιο προέκτασης VGA προς Component Video (50 ft/100 ft) από τη διαδικτυακή τοποθεσία της Dell στη διεύθυνση dell.com.

Σύνδεση μιας Συσκευής DVD με ένα Καλώδιο HDMI



1	Καλώδιο τροφοδοσίας
2	Καλώδιο HDMI



ΣΗΜΕΙΩΣΗ: Το καλώδιο HDMI δεν αποστέλλεται μαζί με τον προβολέα σας.

Σύνδεση με το Local Area Network (Τοπικό δίκτυο)

Για να ελέγξετε τον προβολέα που είναι συνδεδεμένος με ένα δίκτυο μέσω ενός καλωδίου RJ45.

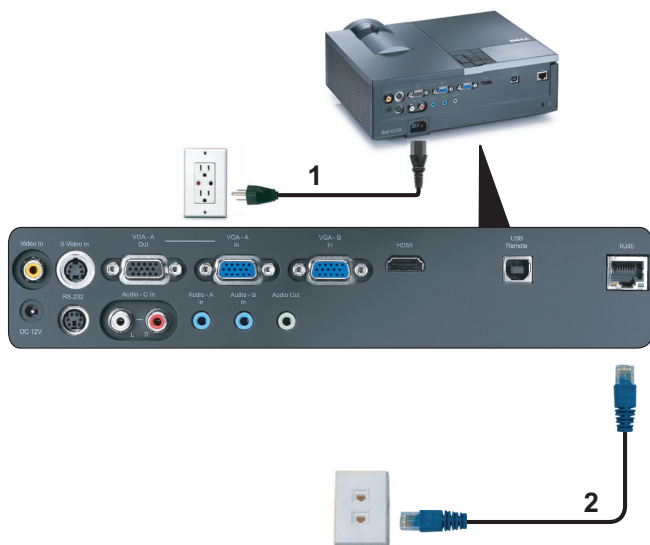

Τοπικό Δίκτυο (LAN)

1	Καλώδιο τροφοδοσίας
2	Καλώδιο RJ45



ΣΗΜΕΙΩΣΗ: Το καλώδιο RJ45 δεν αποστέλλεται μαζί με τον προβολέα σας.

Επιλογές Επαγγελματικής Εγκατάστασης: Εγκατάσταση για την Παροχή Αυτόματης Οθόνης

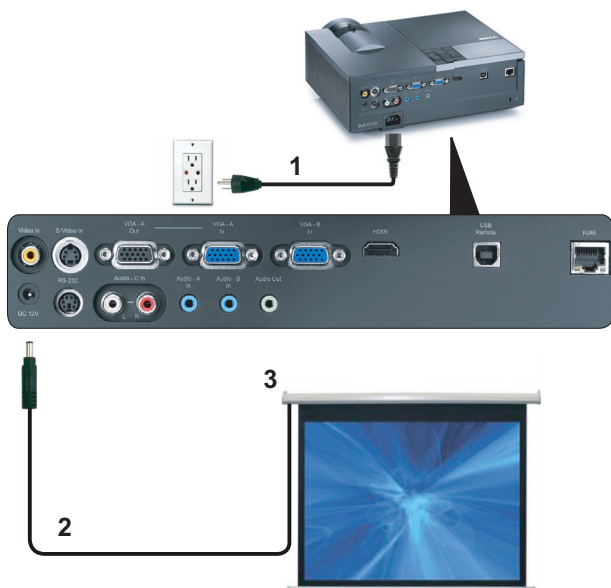

1	Καλώδιο τροφοδοσίας
2	Βύσμα 12V DC
3	Αυτόματη οθόνη



ΣΗΜΕΙΩΣΗ: Χρησιμοποιήστε ένα βύσμα 12V DC με διαστάσεις 1,7 mm (ID) x 4,00 mm (OD) x 9,5 mm (άξονας) για να συνδέσετε την αυτόματη οθόνη με τον προβολέα.

Βύσμα 12V DC



Σύνδεση με Εμπορικό Πλαίσιο Ελέγχου RS232

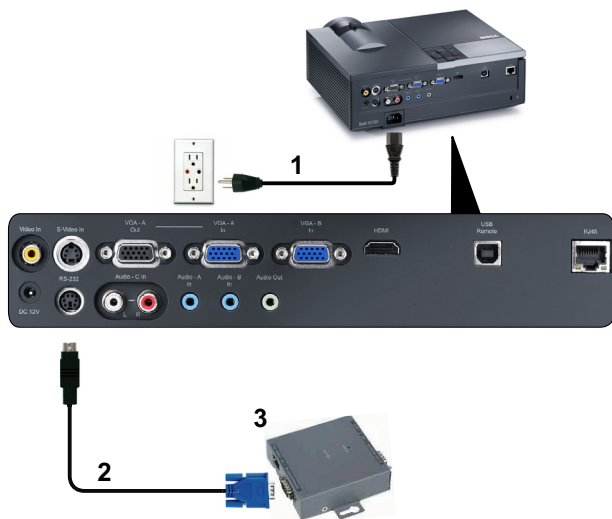

1	Καλώδιο τροφοδοσίας
2	Καλώδιο RS232
3	Εμπορικό Πλαίσιο Ελέγχου RS232



ΣΗΜΕΙΩΣΗ: Το καλώδιο RS232 δεν αποστέλλεται μαζί με τον προβολέα σας. Συμβουλευτείτε έναν επαγγελματία τεχνικό για να λάβετε το καλώδιο.

Χρήση του Προβολέα σας

Άναμμα του Προβολέα Σας



ΣΗΜΕΙΩΣΗ: Ανάψτε τον προβολέα πριν ενεργοποιήσετε την πηγή (ηλ. υπολογιστής, συσκευή αναπαραγωγής DVD, κ.λπ). Το φωτάκι του κουμπιού **Power (Τροφοδοσία)** θα είναι μπλε που αναβοσβήνει μέχρι να πατηθεί.

- 1 Αφαιρέστε το καπάκι του φακού.
- 2 Συνδέστε το καλώδιο τροφοδοσίας και τα κατάλληλα καλώδια σήματος. Για πληροφορίες σχετικά με τις συνδέσεις του προβολέα, δείτε "Σύνδεση του Προβολέα σας" στη σελίδα 9.
- 3 Πατήστε το κουμπί **Power (Τροφοδοσία)** (δείτε "Χρήση του Πίνακα Ελέγχου" στη σελίδα 24 για να εντοπίσετε το κουμπί **Power (Τροφοδοσία)**).
- 4 Ανάψτε την πηγή σας (ηλ. υπολογιστής, συσκευή αναπαραγωγής DVD, κλπ)
- 5 Συνδέστε την πηγή σας με τον προβολέα χρησιμοποιώντας το κατάλληλο καλώδιο. Βλέπε "Σύνδεση του Προβολέα σας" στη σελίδα 9 για οδηγίες σχετικά με το πώς να συνδέσετε την πηγή σας με τον προβολέα.
- 6 Εξ ορισμού, η πηγή εισόδου του προβολέα ορίζεται στο VGA-A. Αλλάζτε την πηγή εισόδου του προβολέα, εάν χρειαστεί.
- 7 Αν συνδέετε ταυτόχρονα στον προβολέα πολλαπλές πηγές, πατήστε το κουμπί **Source (Πηγή)** στο τηλεχειριστήριο ή στον πίνακα ελέγχου για να επιλέξετε την πηγή που επιθυμείτε. Βλέπε το "Χρήση του Πίνακα Ελέγχου" στη σελίδα 24 και το "Χρήση του Τηλεχειριστηρίου" στη σελίδα 27 για να εντοπίσετε το πλήκτρο **Source (Πηγή)**.

Σβήσιμο του Προβολέα σας



ΠΡΟΕΙΔΟΠΟΙΗΣΗ: Βγάλτε τον προβολέα από την πρίζα αφού έχετε τερματίσει σωστά τη λειτουργία του σύμφωνα με την παρακάτω διαδικασία.

- 1 Πατήστε το κουμπί **Power (Τροφοδοσία)**.



ΣΗΜΕΙΩΣΗ: Θα εμφανιστεί στην οθόνη το μήνυμα "**Press Power Button to Turn off Projector**" (Πιέστε το πλήκτρο τροφοδοσίας για να απενεργοποιηθεί ο προβολέας). Το μήνυμα εξαφανίζεται μετά από 5 δευτερόλεπτα ή μπορείτε να πατήσετε το πλήκτρο **Menu (Μενού)** για να το διαγράψετε.

- 2 Πατήστε ξανά το κουμπί **Power (Τροφοδοσία)**. Οι ανεμιστήρες ψύξης συνεχίζουν να λειτουργούν για 120 δευτερόλεπτα.
- 3 Για να σβήσετε γρήγορα τον προβολέα, πατήστε το κουμπί **Power (Τροφοδοσία)** και κρατήστε το πατημένο για 1 δευτερόλεπτο, ενώ ακόμη λειτουργούν οι ανεμιστήρες ψύξης.

ΣΗΜΕΙΩΣΗ: Πριν ανάψετε πάλι τον προβολέα, περιμένετε 60 δευτερόλεπτα για να επιτρέψετε την εξισορρόπηση της εσωτερικής θερμοκρασίας.

4 Αποσυνδέστε το καλώδιο τροφοδοσίας από την πρίζα του ρεύματος και από τον προβολέα.

Ρύθμιση της Προβαλλόμενης Εικόνας

Αύξηση του Ύψους του Προβολέα

- 1 Πατήστε το κουμπί **Ανύψωση**.
- 2 Ανυψώστε τον προβολέα στη γωνία προβολής που επιθυμείτε και έπειτα απελευθερώστε το κουμπί για να κλειδώσει το πόδι ανύψωσης στη θέση του.
- 3 Χρησιμοποιήστε τον τροχό ρύθμισης της κλίσης για μικρορύθμιση της γωνίας προβολής.

Μείωση του Ύψους του Προβολέα

- 1 Πατήστε το κουμπί **Ανύψωση**.
- 2 Χαμηλώστε τον προβολέα και έπειτα απελευθερώστε το κουμπί για να κλειδώσει το πόδι ανύψωσης στη θέση του.



1	Κουμπί ανύψωσης
2	Πόδι ανύψωσης (Γωνία κλίσης: 0 έως 9,5 μοίρες)
3	Τροχός ρύθμισης κλίσης

Ρύθμιση του Ζουμ και της Εστίασης του Προβολέα

⚠ ΠΡΟΣΟΧΗ: Για να αποφύγετε να προκαλέσετε ζημιά στον προβολέα, σιγουρευτείτε πως ο φακός ζουμ και το πόδι ανύψωσης έχουν μαζευτεί πλήρως πριν μετακινήσετε τον προβολέα ή τον τοποθετήσετε στη θήκη μεταφοράς του.

- 1 Περιστρέψτε τον τροχό του ζουμ μέσα και έξω.
- 2 Περιστρέψτε το δαχτυλίδι εστίασης μέχρι να είναι καθαρή η εικόνα. Ο προβολέας εστιάζει σε αποστάσεις από 1,2 μ έως 10 μ (3,94 πόδια έως 32,81 πόδια).



1	Κουμπί ζουμ
2	Δαχτυλίδι εστίασης

Ρύθμιση Μεγέθους της Προβαλλόμενης Εικόνας

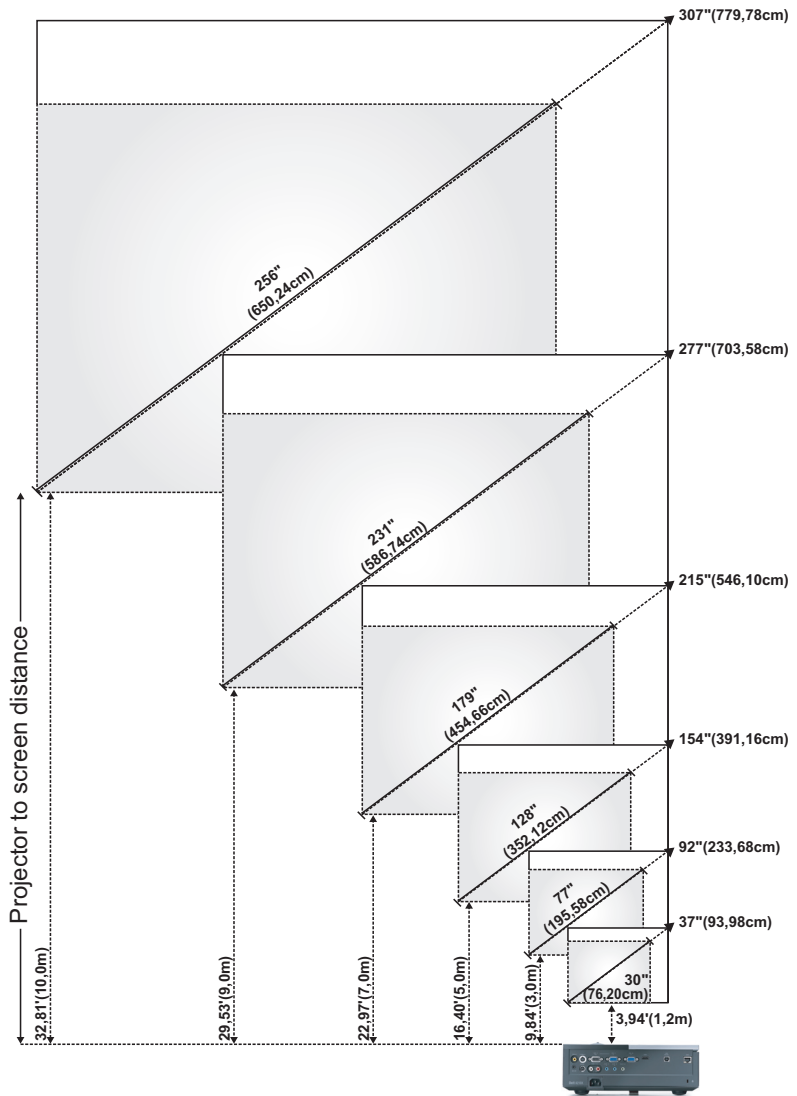





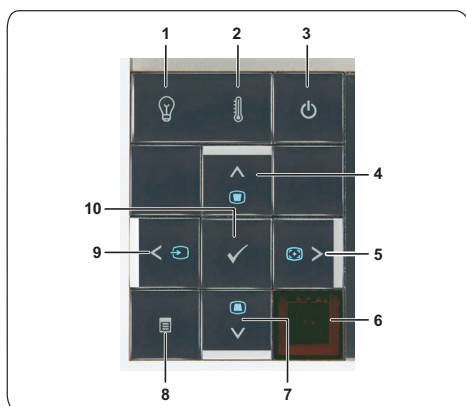

Οθόνη (Διαγώνιος)	Μέγ.	37" (93,98εκ)	92" (233,68εκ)	154" (391,16εκ)	215" (546,10εκ)	277" (703,58εκ)	307" (779,78εκ)
	Ελάχ.	30" (76,20εκ)	77" (195,58εκ)	128" (352,12εκ)	179" (454,66εκ)	231" (586,74εκ)	256" (650,24εκ)
Μέγεθος Οθόνης	Μεγ. (ΠΧΥ)	29,53" X 22,05"	74,02" X 55,51"	123,23" X 92,13"	172,44" X 129,13"	221,65" X 166,14"	246,06" X 184,65"
		(75 εκ. X 56 εκ.)	(188 εκ. X 141 εκ.)	(313 εκ. X 234 εκ.)	(438 εκ. X 328 εκ.)	(563 εκ. X 422 εκ.)	(625εκX 469εκ)
	Ελάχ. (ΠΧΥ)	24,8" X 18,5"	61,42" X 46,06"	102,36" X 76,77"	143,70" X 107,48"	184,65" X 138,58"	205,12" X 153,94"
		(63 εκ. X 47 εκ.)	(156 εκ. X 117 εκ.)	(260 εκ. X 195 εκ.)	(365 εκ. X 273 εκ.)	(469 εκ. X 352 εκ.)	(521 εκ. X 391 εκ.)
Hd	Μέγ.	25,59" (65εκ)	63,78" (162εκ)	106,30" (270εκ)	148,43" (377εκ)	190,94" (485εκ)	212,20" (539εκ)
	Ελάχ.	21,26" (54εκ)	53,15" (135εκ)	88,58" (225εκ)	123,62" (314εκ)	159,06" (404εκ)	176,77" (449εκ)
Απόσταση		3,94' (1,2 μ)	9,8' (3,0 μ)	16,4' (5,0 μ)	23,0' (7,0 μ)	29,5' (9,0 μ)	32,81' (10,0 μ)

* Αυτό το γράφημα είναι μόνο για πληροφόρηση του χρήστη.

Χρήση του Πίνακα Ελέγχου









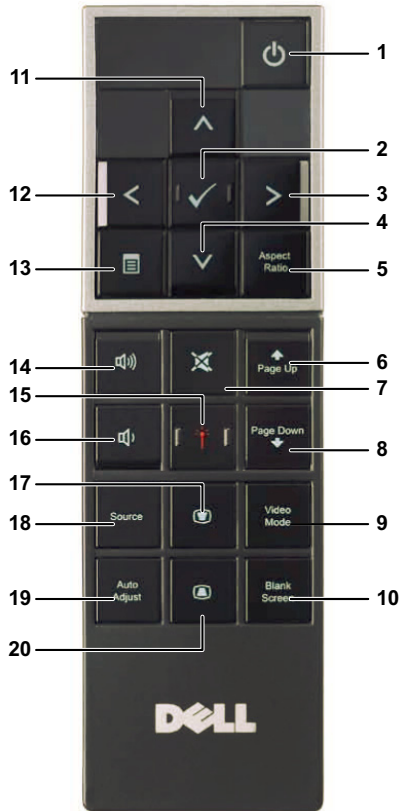







1	Προειδοποιητικό λαμπάκι LAMP (ΛΑΜΠΙΑ)	<p>Εάν η πορτοκαλί ένδειξη της LAMP (ΛΑΜΠΙΑΣ) ανάβει ή αναβοσβήνει, μπορεί να συμβαίνει κάποιο από τα παρακάτω:</p> <ul style="list-style-type: none"> • Η λάμπα φτάνει στο τέλος του χρήσιμου βίου του • Η μονάδα της λάμπας δεν έχει εγκατασταθεί σωστά • Βλάβη της μονάδας της λάμπας • Εστοχία στον χρωματικό τροχό <p>Για περισσότερες πληροφορίες, δείτε "Αντιμετώπιση προβλημάτων του προβολέα σας" στη σελίδα 62 και "Σήματα καθοδήγησης" στη σελίδα 66.</p>
2	Προειδοποιητικό λαμπάκι TEMP (ΘΕΡΜΟΚΡΑΣΙΑ)	<p>Εάν η πορτοκαλί ένδειξη της TEMP (ΘΕΡΜΟΚΡΑΣΙΑΣ) ανάβει ή αναβοσβήνει, μπορεί να συμβαίνει κάποιο από τα παρακάτω:</p> <ul style="list-style-type: none"> • Η εσωτερική θερμοκρασία του προβολέα είναι πολύ υψηλή • Εστοχία στον χρωματικό τροχό <p>Για περισσότερες πληροφορίες, δείτε "Αντιμετώπιση προβλημάτων του προβολέα σας" στη σελίδα 62 και "Σήματα καθοδήγησης" στη σελίδα 66.</p>
3	Ενέργεια	<p>Ενεργοποιεί ή απενεργοποιεί τον προβολέα. Για περισσότερες πληροφορίες, δείτε "Άναμμα του Προβολέα Σας" στη σελίδα 20 και "Σβήσιμο του Προβολέα Σας" στη σελίδα 20.</p>
4	 / Ρύθμιση τραπέζιου	<p>Πατήστε για να πλοηγηθείτε στα στοιχεία του μενού επί της οθόνης (OSD).</p> <p>Πατήστε για να ρυθμίσετε την παραμόρφωση της εικόνας που προκαλείται από την κλίση του προβολέα (+40/-35 μοίρες).</p>
5	Δεξιά  / Auto Adjust (Αυτόματη ρύθμιση)	<p>Πατήστε για να πλοηγηθείτε στα στοιχεία του μενού επί της οθόνης (OSD).</p> <p>Πατήστε για να συγχρονίσετε τον προβολέα με την πηγή εισόδου.</p> <p> ΣΗΜΕΙΩΣΗ: Η Auto Adjust (Αυτόματη ρύθμιση) δεν λειτουργεί όταν προβάλλεται η OSD (Προβολή στην Οθόνη).</p>
6	Δέκτης Υπέρυθρων (IR)	<p>Κατευθύνετε το τηλεχειριστήριο προς τον δέκτη IR και πατήστε ένα κουμπί.</p>



7	Κάτω  / Ρύθμιση τραπέζιου	<p>Πατήστε για να πλοηγηθείτε στα στοιχεία του μενού επί της οθόνης (OSD).</p> <p>Πατήστε για να ρυθμίσετε την παραμόρφωση της εικόνας που προκαλείται από την κλίση του προβολέα (+40/-35 μοίρες).</p>
8	Μενού 	<p>Πατήστε για να ενεργοποιήσετε την OSD.</p> <p>Χρησιμοποιήστε τα πλήκτρα κατεύθυνσης και το κουμπί Menu (Μενού) για να πλοηγηθείτε στην OSD.</p>
9	Αριστερά  / Πηγή	<p>Πατήστε για να πλοηγηθείτε στα στοιχεία του μενού επί της οθόνης (OSD).</p> <p>Πατήστε το για εναλλαγή μεταξύ των πηγών Αναλογικού RGB, Composite, Component (YPbPr, via VGA), HDMI και S-video όταν είναι συνδεδεμένες πολλαπλές πηγές στον προβολέα.</p>
10	Enter 	<p>Πατήστε για επιβεβαίωση του επιλεγμένου στοιχείου.</p>

Χρήση του Τηλεχειριστηρίου



1	Τροφοδοσία 	Ενεργοποιεί ή απενεργοποιεί τον προβολέα. Για περισσότερες πληροφορίες, δείτε "Αναμμά του Προβολέα Σας" στη σελίδα 20 και "Σβήσιμο του Προβολέα σας" στη σελίδα 20.
2	Enter 	Πατήστε για επιβεβαίωση της επιλογής.
3	Δεξιά 	Πατήστε για να πλοηγηθείτε στα στοιχεία του μενού επί της οθόνης (OSD).
4	Κάτω 	Πατήστε για να πλοηγηθείτε στα στοιχεία του μενού επί της οθόνης (OSD).

5	Aspect Ratio (Λόγος διαστάσεων)	Πατήστε για να αλλάξετε την αναλογία της προβαλλόμενης εικόνας.
6	Σελίδα πάνω 	Πατήστε το για να μετακινηθείτε στην προηγούμενη σελίδα.  ΣΗΜΕΙΩΣΗ: Πρέπει να έχει συνδεθεί το καλώδιο USB εάν θέλετε να χρησιμοποιήσετε τη λειτουργία Page Up (Σελίδα επάνω).
7	Σίγαση 	Πατήστε το κουμπί για να αποκόψετε ή να επαναφέρετε τον ήχο στο ηχείο του προβολέα.
8	Page down (Σελίδα κάτω) 	Πατήστε το για να μετακινηθείτε στην επόμενη σελίδα.  ΣΗΜΕΙΩΣΗ: Πρέπει να έχει συνδεθεί το καλώδιο USB εάν θέλετε να χρησιμοποιήσετε τη λειτουργία Page Down (Σελίδα κάτω).
9	Video mode (Λειτουργία Βιντεοσκόπησης)	Ο προβολέας έχει προεπιλεγμένες ρυθμίσεις που έχουν βελτιστοποιηθεί για την απεικόνιση δεδομένων (διαφάνειες παρουσίασης) ή βίντεο (ταινιών, παιχνιδιών, κ.λπ.). Πατήστε το κουμπί Λειτουργία βίντεο για εναλλαγή ανάμεσα σε Presentation mode (Λειτουργία παρουσίασης) , Bright mode (Λειτουργία φωτεινότητας) , Movie mode (Λειτουργία βιντεοσκόπησης) , sRGB ή Custom mode (Προσαρμοσμένη λειτουργία) . Πατώντας μία φορά το κουμπί Λειτουργία βίντεο θα εμφανιστεί η τρέχουσα λειτουργία οθόνης. Πατώντας ξανά το κουμπί Video Mode (Λειτουργία βίντεο) θα γίνει εναλλαγή ανάμεσα στις λειτουργίες.
10	Κενή οθόνη	Πατήστε για να αποκρύψετε/εμφανίσετε την εικόνα.
11	Πάνω 	Πατήστε για να πλοηγηθείτε στα στοιχεία του μενού επί της οθόνης (OSD).
12	Αριστερά 	Πατήστε για να πλοηγηθείτε στα στοιχεία του μενού επί της οθόνης (OSD).
13	Μενού 	Πατήστε για να ενεργοποιήσετε την OSD.
14	Ένταση πάνω 	Πατήστε για να αυξήσετε την ένταση.
15	Λείζερ 	Σημαδεύστε με το τηλεχειριστήριο προς την οθόνη, πατήστε και κρατήστε πατημένο το κουμπί λείζερ για να ενεργοποιήσετε τη δέσμη φωτός λείζερ.  Προσοχή: Μην κοιτάτε μέσα στο σημείο του λείζερ όταν είναι αναμμένος ο προβολέας. Αποφύγετε να φέγγετε το φως του λείζερ στα μάτια.

16	Ένταση κάτω 	Πατήστε για να μειώσετε την ένταση.
17	Ρύθμιση τραπεζίου 	Πατήστε για να ρυθμίσετε την παραμόρφωση της εικόνας που προκαλείται από την κλίση του προβολέα (+40/-35 μοίρες).
18	Source (Προέλευση)	Πατήστε για εναλλαγή μεταξύ πηγών Αναλογικού RGB, Composite, Component (YPbPr, μέσω VGA), HDMI και S-video.
19	Auto adjust (Αυτόματη ρύθμιση)	Πατήστε το για να συγχρονίσετε τον προβολέα με την πηγή εισόδου. Το Auto adjust (αυτόματη ρύθμιση) δεν λειτουργεί εάν εμφανίζεται η OSD.
20	Ρύθμιση τραπεζίου 	Πατήστε για να ρυθμίσετε την παραμόρφωση της εικόνας που προκαλείται από την κλίση του προβολέα (+40/-35 μοίρες).

Εγκατάσταση των Μπαταριών του Τηλεχειριστηρίου

 **ΣΗΜΕΙΩΣΗ:** Βγάλτε τις μπαταρίες από το τηλεχειριστήριο όταν δεν το χρησιμοποιείτε.

1 Πιέστε την καρτέλα για να σηκώσετε το κάλυμμα του διαμερίσματος της μπαταρίας.



2 Ελέγξτε την ένδειξη πολικότητας (+/-) της μπαταρίας.



3 Εισάγετε τις μπαταρίες και ευθυγραμμίστε την πολικότητα σωστά σύμφωνα με την ένδειξη στο διαμέρισμα των μπαταριών.



 **ΣΗΜΕΙΩΣΗ:** Αποφύγετε την ανάμειξη διαφορετικών τύπων των μπαταριών ή τη χρήση νέων και παλιών μπαταριών συγχρόνως.

4 Σύρετε το κάλυμμα της μπαταρίας στη θέση του.



Εμβέλεια Λειτουργίας με το Τηλεχειριστήριο

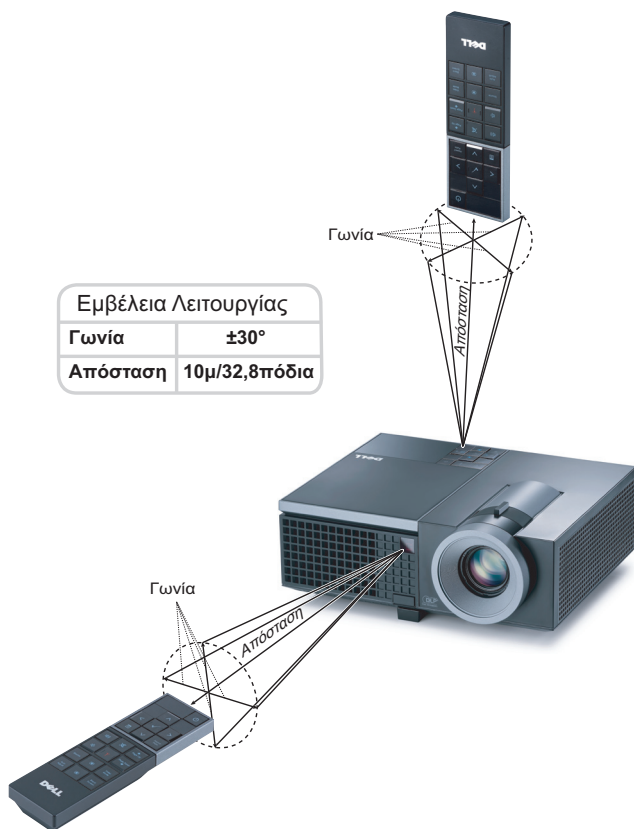

ΣΗΜΕΙΩΣΗ: Το πραγματικό εύρος λειτουργίας μπορεί να διαφέρει ελαφρώς από το διάγραμμα. Οι αδύναμες μπαταρίες θα αποτρέπουν και το τηλεχειριστήριο από την κατάλληλη λειτουργία του προβολέα.

Χρήση της Προβολής στην Οθόνη (OSD)

- Ο προβολέας διαθέτει ένα μενού επί της οθόνης (OSD) σε πολλές γλώσσες η οποία μπορεί να προβληθεί είτε υπάρχει πηγή εισόδου είτε όχι.
- Για πλοήγηση στις επιλογές του Βασικού Μενού, πατήστε το κουμπί ή στον πίνακα ελέγχου του προβολέα ή στο τηλεχειριστήριο.
- Για να επιλέξετε ένα υπομενού, πατήστε το κουμπί στον πίνακα ελέγχου του προβολέα σας ή στο τηλεχειριστήριο.
- Για να κάνετε μια επιλογή, πατήστε τα κουμπί ή στον πίνακα ελέγχου του προβολέα σας ή στο τηλεχειριστήριο. Το χρώμα αλλάζει σε σκούρο μπλε. Όταν είναι επιλεγμένο ένα στοιχείο, το χρώμα του αλλάζει σε σκούρο μπλε.
- Χρησιμοποιήστε τα πλήκτρα ή στον πίνακα ελέγχου του προβολέα σας ή στο τηλεχειριστήριο για να κάνετε ρυθμίσεις.
- Για να επιστρέψετε στο Βασικό Μενού, πηγαίστε στην καρτέλα στον πίνακα ελέγχου ή στο τηλεχειριστήριο.
- Για έξοδο από την OSD, πηγαίστε στην καρτέλα EXIT (Εξοδος) και πατήστε το κουμπί ή πατήστε το κουμπί **Menu (Μενού)** στον πίνακα ελέγχου ή στο τηλεχειριστήριο.

Κύριο μενού



AUTO-ADJUST (Αυτόματη Ρύθμιση)

Η αυτόματη ρύθμιση ρυθμίζει αυτόματα τη **Frequency (Συχνότητα)** και την **Tracking (Ευθυγράμμιση)** του προβολέα σε λειτουργία ηλ. υπολογιστή. Όταν είναι σε εξέλιξη η Αυτόματη Ρύθμιση, εμφανίζεται στην οθόνη το ακόλουθο μήνυμα:

Please wait...

INPUT SELECT (Επιλογή Εισόδου)

Το μενού Input Select (Επιλογή Εισόδου) σας επιτρέπει να επιλέξετε την πηγή εισόδου του προβολέα.

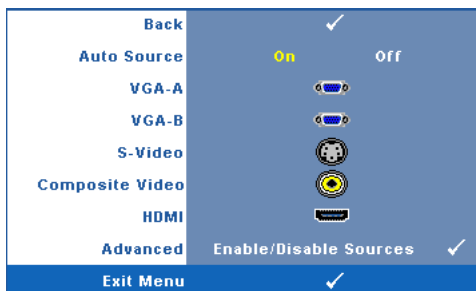

ΑΥΤΟ SOURCE (Αυτόματη Πηγή)

—Επιλέξτε το **Off** (προεπιλογή) για να κλειδώσει στο τρέχον σήμα εισόδου. Εάν πατήσετε το κουμπί **Source (πηγή)**, όταν η λειτουργία **Auto Source (Αυτόματη πηγή)** έχει καθοριστεί σε **Off**, μπορείτε να επιλέξετε το σήμα εισόδου με μη αυτόματο εντοπισμό των διαθέσιμων σημάτων εισόδου. Εάν πατήσετε το κουμπί **Source (Πηγή)** όταν ο προβολέας

είναι αναμμένος, βρίσκει αυτόματα το επόμενο διαθέσιμο σήμα εισόδου.

VGA-A—Πατήστε για εντοπισμό σήματος VGA-A.

VGA-B—Πατήστε για εντοπισμό σήματος VGA-B.

S-VIDEO—Πατήστε για εντοπισμό σήματος S-Video.

COMPOSITE VIDEO—Πατήστε για εντοπισμό σήματος Composite Video.

HDMI—Πατήστε για εντοπισμό σήματος HDMI.

ADVANCED (Προηγμένες ρυθμίσεις)—Πατήστε για να ενεργοποιήσετε ένα μενού **Επιλογή εισόδου για προχωρημένους**.

INPUT SELECT ADVANCED (Επιλογή εισόδου για προχωρημένους)

Το μενού Input Select Advanced (Επιλογή Εισόδου για προχωρημένους) σας επιτρέπει να ενεργοποιήσετε ή να απενεργοποιήσετε τις πηγές εισόδου.

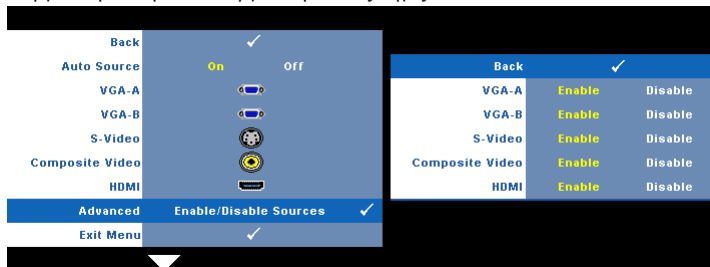



VGA-A—Χρησιμοποιήστε το και το για να ενεργοποιήσετε ή να απενεργοποιήσετε την είσοδο VGA-A.

VGA-B—Χρησιμοποιήστε το και το για να ενεργοποιήσετε ή να απενεργοποιήσετε την είσοδο VGA-B.

S-VIDEO—Χρησιμοποιήστε το και το για να ενεργοποιήσετε ή να απενεργοποιήσετε

την είσοδο S-Video.

COMPOSITE VIDEO—Χρησιμοποιήστε το  και το  για να ενεργοποιήσετε ή να απενεργοποιήσετε την είσοδο Composite Video.

HDMI—Χρησιμοποιήστε το  και το  για να ενεργοποιήσετε ή να απενεργοποιήσετε την είσοδο HDMI.



ΣΗΜΕΙΩΣΗ: Δεν μπορείτε να απενεργοποιήσετε την τρέχουσα πηγή εισόδου σας. Ανά πάσα στιγμή, πρέπει να ενεργοποιηθούν τουλάχιστον δύο πηγές εισόδου.

PICTURE (ΕΙΚΟΝΑ) (σε λειτουργία ηλ. υπολογιστή)

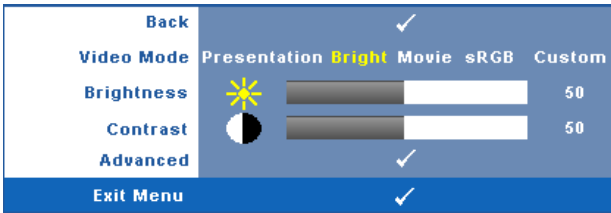

Χρησιμοποιώντας το μενού **Picture (Εικόνα)**, μπορείτε να προσαρμόσετε τις ρυθμίσεις της οθόνης του προβολέα σας. Το μενού **Picture (Εικόνα)**, παρέχει τις ακόλουθες επιλογές:





VIDEO MODE (Λειτουργία Βιντεοσκόπησης)—Σας επιτρέπει να βελτιστοποιείτε την εικόνα προβολής: **Presentation (Παρουσίαση)**, **Bright (Φωτεινότητα)**, **Movie (Ταινία)**, **sRGB** (προσφέρει πιο ακριβή προβολή των χρωμάτων), και **Custom (Προσαρμοσμένη)** (κάντε τις ρυθμίσεις που προτιμάτε). Αν αλλάξετε τις ρυθμίσεις **Brightness (Φωτεινότητα)**, **Contrast (Αντίθεση)**, **Saturation (Κορεσμός)**, **Sharpness (Ακρίβεια)**, **Tint (Απόχρωση)** και **Advanced (Προχωρημένες)**, ο προβολέας αυτόματα μεταβαίνει στην κατάσταση **Custom (Προσαρμοσμένη)**.



ΣΗΜΕΙΩΣΗ: Αν αλλάξετε τις ρυθμίσεις **Brightness (Φωτεινότητα)**, **Contrast (Αντίθεση)**, **Saturation (Κορεσμός)**, **Sharpness (Ακρίβεια)**, **Tint (Απόχρωση)** και **Advanced (Προχωρημένες)**, ο προβολέας αυτόματα μεταβαίνει στην κατάσταση **Custom (Προσαρμοσμένη)**.

BRIGHTNESS (Φωτεινότητα)—Χρησιμοποιήστε τα  και  για να ρυθμίσετε τη φωτεινότητα της εικόνας.

CONTRAST (Αντίθεση)—Χρησιμοποιήστε τα  και  για να ρυθμίσετε την αντίθεση της οθόνης.

ADVANCED (Προηγμένες ρυθμίσεις)—Πατήστε  για να ενεργοποιήσετε ένα μενού **Picture Advance (Εικόνα για προχωρημένους)**. Δείτε "PICTURE ADVANCED (Εικόνα για προχωρημένους)" στη σελίδα 36.

PICTURE (ΕΙΚΟΝΑ) (σε λειτουργία βίντεο)

Χρησιμοποιώντας το μενού **Picture (Εικόνα)**, μπορείτε να προσαρμόσετε τις ρυθμίσεις της οθόνης του προβολέα σας. Το μενού Picture (Εικόνα), παρέχει τις ακόλουθες επιλογές:

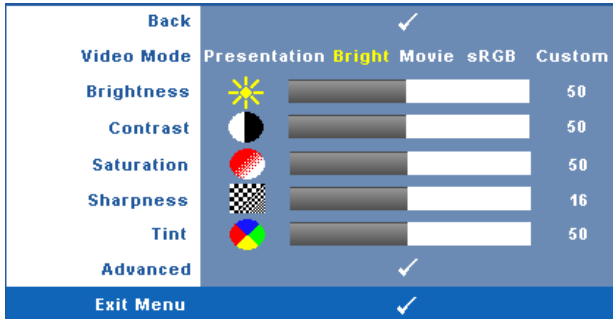

VIDEO MODE (Λειτουργία Βιντεοοσκόπησης)—Σας επιτρέπει να βελτιστοποιείτε την εικόνα προβολής: **Presentation (Παρουσίαση)**, **Bright (Φωτεινότητα)**, **Movie (Ταινία)**, **sRGB** (προσφέρει πιο ακριβή προβολή των χρωμάτων), και **Custom (Προσαρμοσμένη)** (κάντε τις ρυθμίσεις που προτιμάτε). Αν αλλάξετε τις ρυθμίσεις **Brightness (Φωτεινότητα)**, **Contrast (Αντίθεση)**, **Saturation (Κορεσμός)**, **Sharpness (Ακρίβεια)**, **Tint (Απόχρωση)** και **Advanced (Προχωρημένες)**, ο προβολέας αυτόματα μεταβαίνει στην κατάσταση **Custom (Προσαρμοσμένη)**.

ΣΗΜΕΙΩΣΗ: Αν αλλάξετε τις ρυθμίσεις **Brightness (Φωτεινότητα)**, **Contrast (Αντίθεση)**, **Saturation (Κορεσμός)**, **Sharpness (Ακρίβεια)**, **Tint (Απόχρωση)** και **Advanced (Προχωρημένες)**, ο προβολέας αυτόματα μεταβαίνει στην κατάσταση **Custom (Προσαρμοσμένη)**.

BRIGHTNESS (Φωτεινότητα)—Χρησιμοποιήστε τα και για να ρυθμίσετε τη φωτεινότητα της εικόνας.

CONTRAST (Αντίθεση)—Χρησιμοποιήστε τα και για να ρυθμίσετε την αντίθεση της οθόνης.

SATURATION (Κορεσμός)—Σας επιτρέπει να ρυθμίσετε την πηγή βίντεο από ασπρόμαυρη σε πλήρως κορεσμένο χρώμα. Πατήστε για να μειώσετε την ποσότητα του χρώματος στην εικόνα και για να αυξήσετε την ποσότητα του χρώματος στην εικόνα.

SHARPNESS (Ευκρίνεια)—Πατήστε για να μειώσετε την ευκρίνεια και για να αυξήσετε την ευκρίνεια της εικόνας.

TINT (Απόχρωση)—Πατήστε για να αυξήσετε την ποσότητα του πράσινου χρώματος στην εικόνα και για να αυξήσετε την ποσότητα του κόκκινου χρώματος στην εικόνα (Διατίθεται μόνο για το NTSC).

ADVANCED (Προηγμένες ρυθμίσεις)—Πατήστε για να ενεργοποιήσετε ένα μενού **Picture Advance (Εικόνα για προχωρημένους)**. Δείτε το «PICTURE ADVANCED (Εικόνα για προχωρημένους)» παρακάτω.

ΣΗΜΕΙΩΣΗ: Ο **Saturation (Κορεσμός)**, **Sharpness (Ακρίβεια)** και **Tint (Απόχρωση)** διατίθενται μόνον όταν η πηγή εισόδου προέρχεται από Composite ή S-Video.

PICTURE ADVANCED (Εικόνα για προχωρημένους)

Χρησιμοποιώντας το μενού Picture Advanced (Εικόνα για προχωρημένους), μπορείτε να προσαρμόσετε τις ρυθμίσεις της οθόνης του προβολέα σας. Το μενού Picture Advanced (Εικόνα για προχωρημένους), παρέχει τις ακόλουθες επιλογές:

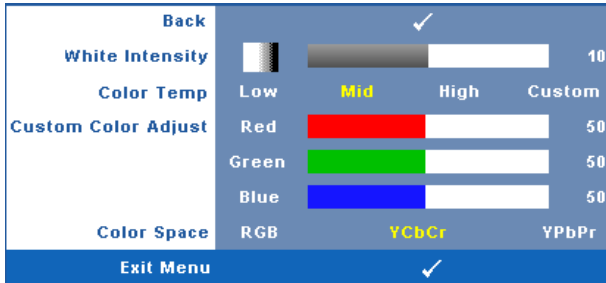

WHITE INTENSITY (Ένταση Λευκού Φωτός)—Χρησιμοποιήστε τα και για να ρυθμίσετε την ένταση λευκού της οθόνης.

Θερμ. Χρώματος—Σας επιτρέπει να ρυθμίσετε τη θερμοκρασία χρώματος. Η οθόνη εμφανίζεται ψυχρότερη σε υψηλότερες θερμοκρασίες χρώματος και θερμότερη σε χαμηλότερες θερμοκρασίες χρώματος. Όταν ρυθμίζετε τις τιμές στο μενού **Color Adjust (Ρύθμιση Χρώματος)**, ενεργοποιείται η Προσαρμοσμένη λειτουργία. Οι τιμές αποθηκεύονται στην Προσαρμοσμένη λειτουργία.

CUSTOM COLOR ADJUST (Προσαρμοσμένη Ρύθμιση Χρωμάτων)—Σας επιτρέπει να ρυθμίσετε με μη αυτόματο τρόπο τα χρώματα κόκκινο, πράσινο και μπλε.



Χρώμα—Σας επιτρέπει να επιλέξετε τον χρωματικό χώρο, οι επιλογές είναι οι εξής: RGB, YCbCr και YPbPr.

DISPLAY (Προβολή) (σε λειτουργία ηλ. υπολογιστή)

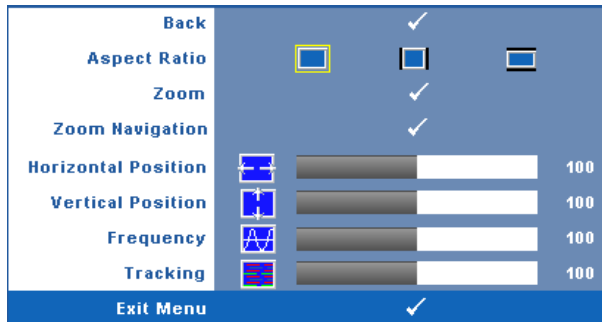
Χρησιμοποιώντας το μενού Display (Προβολή), μπορείτε να προσαρμόσετε τις ρυθμίσεις της εικόνας του προβολέα σας. Το μενού Picture (Εικόνα), παρέχει τις ακόλουθες επιλογές:



ASPECT RATIO (Λόγος διαστάσεων)—Επιλέξτε μια αναλογία εικόνας για να αλλάξετε την εμφάνιση της εικόνας.

-  Original (Αρχική) — Επιλέξτε Original (Αρχική) για να διατηρήσετε την αναλογία εικόνας της προβολόμενης εικόνας σύμφωνα με την πηγή εισόδου.
-  4:3 — Η πηγή εισόδου κλιμακώνεται για να χωρέσει στην οθόνη και προβάλλει μια εικόνα 4:3.
-  Wide (Ευρεία) — Η πηγή εισόδου κλιμακώνεται για να χωρέσει στο πλάτος της οθόνης και να προβάλλει ευρεία εικόνα.

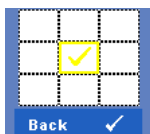

Zoom (Μεγέθυνση)—Πατήστε για να ενεργοποιήσετε ένα μενού **Zoom (Μεγέθυνση)**.

Επιλέξτε τον χώρο για μεγέθυνση και πατήστε το για να προβάλλετε τη μεγεθυμένη εικόνα.

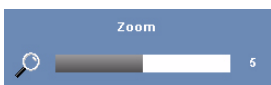

Προσαρμόστε την κλίμακα της εικόνας πατώντας το ή και πιέστε το για προβολή.



Zoom Navigation (Πλοήγηση Ζουμ)—Πατήστε για να ενεργοποιήσετε ένα μενού **Zoom Navigation (Πλοήγηση Ζουμ)**.

Χρησιμοποιήστε τα για πλοήγηση στην οθόνη προβολής.

HORIZONTAL POSITION (Οριζόντια θέση)—Πατήστε για να μετακινήσετε την εικόνα προς τα αριστερά και για να μετακινήσετε την εικόνα προς τα δεξιά.

VERTICAL POSITION (Κάθετη θέση)—Πατήστε για να μετακινήσετε την εικόνα προς τα κάτω και για να μετακινήσετε την εικόνα προς τα πάνω.

FREQUENCY (Συχνότητα)—Σας επιτρέπει να αλλάξετε την ταχύτητα του ρολογιού προβολής δεδομένων στην οθόνη για να ταιριάζει με την κάρτα γραφικών του υπολογιστή σας. Εάν δείτε μια κάθετη γραμμή που τρεμοπαίζει, χρησιμοποιήστε τη ρύθμιση **Frequency (Συχνότητας)** για να ελαχιστοποιήσετε τις γραμμές. Αυτή είναι μια ρύθμιση κατά προσέγγιση.



TRACKING (Ευθυγράμμιση)—Συγχρονίστε τη φάση του σήματος προβολής με την κάρτα γραφικών. Εάν εμφανίζεται μια ασταθής εικόνα ή εικόνα που τρεμοπαίζει, χρησιμοποιήστε **Tracking (Ευθυγράμμιση)** για να τη διορθώσετε. Αυτή είναι μια μικρορύθμιση.

DISPLAY (Προβολή) (σε λειτουργία Βίντεο)

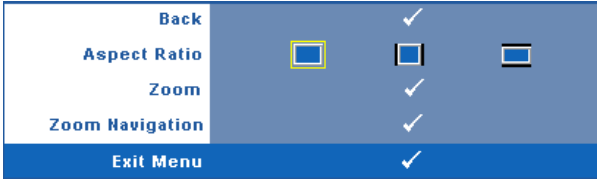
Χρησιμοποιώντας το μενού **Display (Προβολή)**, μπορείτε να προσαρμόσετε τις ρυθμίσεις της εικόνας του προβολέα σας. Το μενού Picture (Εικόνα), παρέχει τις ακόλουθες επιλογές:





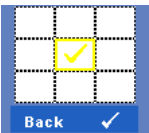

ASPECT RATIO (Λόγος διαστάσεων)—Επιλέξτε μια αναλογία εικόνας για να αλλάξετε την εμφάνιση της εικόνας.



-  Original (Αρχική) Επιλέξτε Original (Αρχική) για να διατηρήσετε την αναλογία εικόνας της προβαλλόμενης εικόνας σύμφωνα με την πηγή εισόδου.
-  4:3 — Η πηγή εισόδου κλιμακώνεται για να χωρέσει στην οθόνη και προβάλλει μια εικόνα 4:3.
-  Wide (Ευρεία) Η πηγή εισόδου κλιμακώνεται για να χωρέσει στο πλάτος της οθόνης και να προβάλλει ευρεία εικόνα.



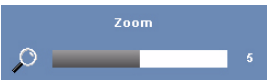

ZOOM (Μεγέθυνση)—Πατήστε  για να ενεργοποιήσετε ένα μενού **Zoom (Μεγέθυνση)**.

Επιλέξτε τον χώρο για μεγέθυνση και πατήστε το  για να προβάλλετε τη μεγεθυμένη εικόνα. Προσαρμόστε την κλίμακα της εικόνας πατώντας το  ή  και πιέστε το  για προβολή.



Προσαρμόστε την κλίμακα της εικόνας πατώντας το  ή  και πιέστε το  για προβολή.



ZOOM NAVIGATION (Πλοήγηση Ζουμ)—Πατήστε  για να ενεργοποιήσετε ένα μενού **Zoom Navigation (Πλοήγηση Ζουμ)**. Χρησιμοποιήστε τα     για πλοήγηση στην οθόνη προβολής.

LAMP (Λάμπα)

Χρησιμοποιώντας το μενού **Lamp (Λάμπα)**, μπορείτε να προσαρμόσετε τις ρυθμίσεις εικόνας του προβολέα σας. Το μενού Lamp (Λάμπα), παρέχει τις ακόλουθες επιλογές:

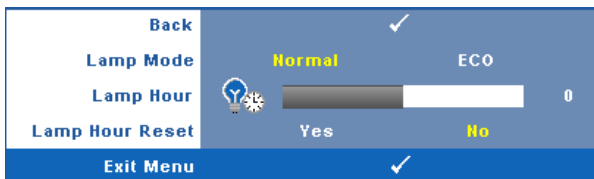

LAMP MODE (Λειτουργία Λάμπας)—Σας επιτρέπει να επιλέξετε μεταξύ της λειτουργίας Normal (Κανονική) και ECO.

Η κανονική λειτουργία λειτουργεί σε επίπεδο πλήρους τροφοδοσίας. Η λειτουργία ECO λειτουργεί σε χαμηλότερο επίπεδο ισχύος το οποίο μπορεί να παρέχει μεγαλύτερη διάρκεια ζωής της λάμπας, πιο αθόρυβη λειτουργία και πιο σκοτεινή έξοδο προβολής πάνω στην οθόνη.

LAMP HOUR (Ώρες Λάμπας)—Εμφανίζει τις ώρες λειτουργίας από το μηδενισμό του χρονομέτρου της λάμπας.

LAMP HOUR RESET (Μηδενισμός Ωρών Λάμπας)—Επιλέξτε **Yes (Ναι)** για να επαναφέρετε τον χρονοδιακόπτη της λάμπας.

SET UP (Ρύθμιση)



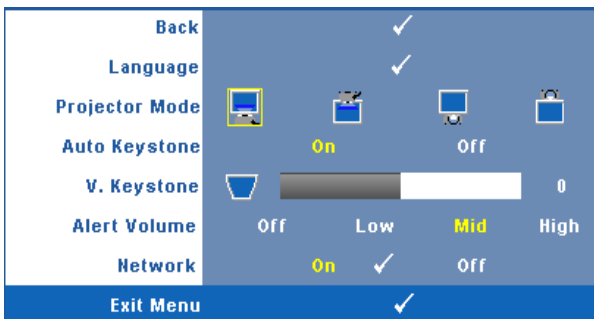

Το μενού Set Up (Ρύθμισης) σας επιτρέπει να προσαρμόσετε τις ρυθμίσεις για τη Language (Γλώσσα), τη Projector Mode (Λειτουργία προβολέα), Keystone (Τραπέζιο), Alert Volume (Ένταση συναγερμού) και Network (Δίκτυο).



LANGUAGE (Γλώσσα)—Σας επιτρέπει να ρυθμίσετε τη γλώσσα της OSD. Πατήστε  για να ενεργοποιήσετε ένα μενού **Language (Γλώσσα)**.



PROJECTOR MODE (Λειτουργία Προβολέα)—Σας επιτρέπει να επιλέξετε τη λειτουργία του προβολέα, ανάλογα με τον τρόπο με τον οποίο είναι τοποθετημένος ο προβολέας.

-  Μπροστινή Προβολή-Επιφάνεια Εργασίας — Είναι η προεπιλεγμένη ρύθμιση.
-  Μπροστινή Προβολή-Προσάρτηση σε Οροφή — Ο προβολέας γυρίζει την εικόνα ανάποδα για προβολή προσαρτημένη στην οροφή.
-  Οπίσθια Προβολή-Επιφάνεια Εργασίας — Ο προβολέας αντιστρέφει την εικόνα ώστε να μπορείτε να προβάλλετε πίσω από μια διαφανή οθόνη.
-  Οπίσθια Προβολή-Προσάρτηση σε Οροφή — Ο προβολέας αντιστρέφει και γυρίζει ανάποδα την εικόνα. Μπορείτε να κάνετε την προβολή πίσω από μια διαφανή οθόνη με τον προβολέα κρεμασμένο από την οροφή.

AUTO KEYSTONE (Αυτόματο Τραπέζιο)—Επιλέξτε **On** για να ενεργοποιήσετε την αυτόματη διόρθωση για κάθετη παραμόρφωση εικόνας που προκαλείται από την κλίση του προβολέα.

V. KEYSTONE (Κ. Τραπέζιο)—Ρυθμίζει χειροκίνητα την παραμόρφωση της κάθετης εικόνας που προκαλείται από την κλίση του προβολέα.

ALERT VOLUME (Ένταση συναγερμού)—Σας επιτρέπει να ρυθμίσετε τη φωνή ειδοποίησης του βομβητή (Off (Απενεργοποίηση), Low (Χαμηλό), Mid (Μέσο) ή High (Υψηλό)) για τα πλήκτρα ενεργοποίησης/απενεργοποίησης, προειδοποίησης και εντολής.

NETWORK (Δίκτυο)—Επιλέξτε **On (Ενεργ.)** για να ενεργοποιήσετε τη σύνδεση δικτύου.

Επιλέξτε **Off (Απενεργ.)** για να απενεργοποιήσετε τη σύνδεση δικτύου. Πατήστε για να ενεργοποιήσετε ένα μενού **Network (Δίκτυο)**. Δείτε "NETWORK (Δίκτυο)" στη σελίδα 41.

NETWORK (Δίκτυο)

Το μενού Network (Δίκτυο) σας επιτρέπει να διαμορφώσετε τις ρυθμίσεις σύνδεσης του δικτύου.

Back	✓
DHCP	On Off
IP Address	192 . 168 . 4 . 137
Subnet Mask	255 . 255 . 255 . 0
Gateway	192 . 168 . 4 . 137
DNS	192 . 168 . 1 . 4
Store	✓
Reset Network	Yes No
Exit Menu	✓

DHCP—Εάν υπάρχει ένας διακομιστής DHCP στο δίκτυο με το οποίο έχει συνδεθεί ο προβολέας, η διεύθυνση IP θα αποκτηθεί αυτόματα όταν επιλέξετε DHCP **On (Ενεργ.)**. Εάν το DHCP είναι **Off (Απενεργ.)**, ορίστε χειροκίνητα τη IP Address (Διεύθυνση IP), τη Subnet Mask (Μάσκα υποδικτύου) και την Gateway (Πύλη δικτύου). Χρησιμοποιήστε τα για να επιλέξετε τον αριθμό της IP Address (Διεύθυνσης IP), τη Subnet Mask (Μάσκα υποδικτύου) και την Gateway (Πύλη δικτύου). Πληκτρολογήστε Enter για να επιβεβαιώσετε κάθε αριθμό και κατόπιν χρησιμοποιήστε τα για να ρυθμίσετε το επόμενο στοιχείο.

IP ADDRESS (Διεύθυνση IP)—Αναθέτει αυτόματα ή χειροκίνητα τη διεύθυνση IP στον προβολέα που έχει συνδεθεί με το δίκτυο.

SUBNET MASK (Μάσκα υποδικτύου)—Διαμορφώνει τη Μάσκα υποδικτύου της σύνδεσης δικτύου.

GATEWAY (Πύλη δικτύου)—Ελέγξτε τη διεύθυνση πύλης δικτύου με τον διαχειριστή δικτύου/συστήματος, εάν το διαμορφώνετε χειροκίνητα.

DNS—Ελέγξτε τη διεύθυνση IP του διακομιστή DNS με τον διαχειριστή δικτύου/συστήματος, εάν το διαμορφώνετε χειροκίνητα.

STORE (Κατάσταση)—Πατήστε για να σώσετε τις αλλαγές που έγιναν στις ρυθμίσεις δικτύου.

RESET NETWORK (Επαναφορά δικτύου)—Επιλέξτε **Yes (Ναι)** για να επαναφέρετε τις διαμορφώσεις του δικτύου.

INFORMATION (ΠΛΗΡΟΦΟΡΙΕΣ)

Το μενού Information (Πληροφορίες) εμφανίζει τις τρέχουσες ρυθμίσεις του προβολέα.



Back	✓
Model Name	4210X
Input Source	ANALOG RGB 1024X768 60Hz
Operating Hour	10 hr
PPID	CN-0Y099J-S0081-46B-0208
IP Address	192.168.4.137
Exit Menu	✓

OTHERS (Άλλα)

Το μενού Others (Άλλα) σας δίνει τη δυνατότητα να αλλάξετε τις ρυθμίσεις για το Menu (Μενού), Screen (Οθόνη), Audio (Ήχος), Power (Τροφοδοσία), Security (Ασφάλεια) και Closed Caption (Υπότιτλοι) (μόνον για το NTSC). Μπορείτε επίσης να πραγματοποιήσετε Test Pattern (Μοτίβο δοκιμής) και Factory Reset (Επαναφορά στις εργοστασιακές ρυθμίσεις).

Back	✓
Menu Settings	✓
Screen Settings	✓
Audio Settings	✓
Power Settings	✓
Security Settings	✓
Closed Caption	On ✓ Off
Test Pattern	Off 1 ✓ 2 ✓
Factory Reset	✓
Exit Menu	✓

MENU SETTINGS (Ρυθμίσεις μενού)—Επιλέξτε και πατήστε για να ενεργοποιήσετε τις ρυθμίσεις του μενού. Οι ρυθμίσεις του μενού αποτελούνται από τις ακόλουθες επιλογές:

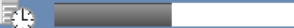
Back	✓
Menu Position	
Menu Transparency	 0
Menu Timeout	 20
Menu Lock	On Off
Exit Menu	✓

MENU POSITION (Θέση Μενού)—Σας επιτρέπει να αλλάξετε τη θέση του μενού OSD στην οθόνη.

MENU TRANSPARENCY (Διαφάνεια Μενού)—Επιλέξτε για να αλλάξετε το επίπεδο διαφάνειας του φόντου της OSD.

MENU TIMEOUT (Χρόνος Εμφάνισης Μενού)—Σας επιτρέπει να ρυθμίσετε το χρόνο για το OSD Timeout (Χρόνο εμφάνισης OSD). Από προεπιλογή, η OSD εξαφανίζεται μετά από 20 δευτερόλεπτα αδράνειας.

MENU LOCK (Κλειδωμα Μενού)—Επιλέξτε **On (Ενεργ.)** για να ενεργοποιήσετε το κλειδωμα του μενού και να κρύψετε το μενού OSD. Επιλέξτε το **OFF (ΑΠΕΝΕΡΓΙ)** για να απενεργοποιήσετε το κλειδωμα μενού. Αν θέλετε να απενεργοποιήσετε τη λειτουργία Menu Lock (Κλειδωμα Μενού) και η OSD εξαφανιστεί, πατήστε το κουμπι **Menu (Μενού)** στον πίνακα για 15 δευτερόλεπτα και στη συνέχεια απενεργοποιήστε τη λειτουργία.

SCREEN SETTINGS (Ρυθμίσεις οθόνης)—Επιλέξτε και πατήστε για να ενεργοποιήσετε τις ρυθμίσεις της οθόνης. Το μενού ρυθμίσεων της οθόνης αποτελείται από τις ακόλουθες επιλογές:



CAPTURE SCREEN (Καταγραφή οθόνης)—Επιλέξτε και πατήστε για να καταγραφεί η προβολή της οθόνης, εμφανίζεται το παρακάτω μήνυμα στην οθόνη.

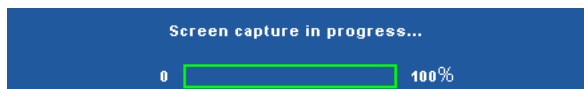

ΣΗΜΕΙΩΣΗ: Για να κάνετε λήψη μιας πλήρους εικόνας, σιγουρευτείτε ότι το σήμα εισόδου που είναι συνδεδεμένο στον προβολέα έχει ανάλυση 1024 x 768.

SCREEN (Οθόνη)—Επιλέξτε **Dell** για να χρησιμοποιήσετε το λογότυπο της Dell ως ταπετσαρία. Επιλέξτε **Captured (καταγραφή)** για να ορίσετε την καταγεγραμμένη εικόνα ως ταπετσαρία.

RESET (Επαναφορά)—Επιλέξτε και πατήστε το για να διαγράψετε την καταγεγραμμένη εικόνα και ορίστε ξανά την προεπιλεγμένη ρύθμιση.

AUDIO SETTINGS (Ρυθμίσεις ήχου)—Επιλέξτε και πατήστε για να αλλάξετε τις ρυθμίσεις ήχου. Το μενού ρυθμίσεων ήχου αποτελείται από τις ακόλουθες επιλογές:

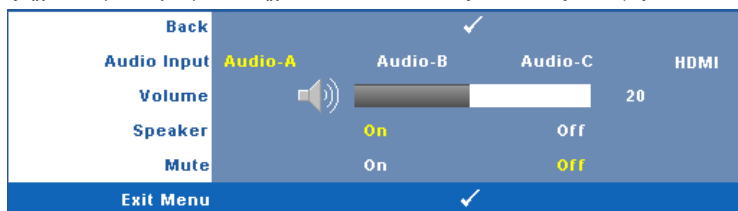

AUDIO INPUT (Είσοδος Ήχου)—Επιλέξτε την πηγή εισόδου του ήχου, υπάρχουν οι εξής επιλογές: Audio-A, Audio-B, Audio-C και HDMI.

VOLUME (Ένταση)—Πατήστε το για να μειώσετε την ένταση και το για να αυξήσετε την ένταση του ήχου.

SPEAKER (Ηχείο)—Επιλέξτε **On (Ένεργ.)** για να ενεργοποιήσετε το ηχείο. Επιλέξτε **Off (Απενεργ.)** για να απενεργοποιήσετε το ηχείο.

MUTE (Σίγαση)—Σας δίνει τη δυνατότητα να θέσετε τους ήχους σε σίγαση για την είσοδο ήχου και την έξοδο ήχου.

POWER SETTINGS (Ρυθμίσεις ρεύματος)—Επιλέξτε και πατήστε για να ενεργοποιήσετε τις ρυθμίσεις ρεύματος. Το μενού ρυθμίσεων ισχύος αποτελείται από τις ακόλουθες επιλογές:

Back					✓
Power Saving	Off	30min	60min	90min	120min
Quick Shutdown		Yes		No	
Exit Menu					✓

POWER SAVING (Εξοικονόμησης ενέργειας)—Επιλέξτε **Off (Απενεργ.)** για να απενεργοποιήσετε τη λειτουργία Power Saving (εξοικονόμησης ενέργειας). Εξ ορισμού, ο προβολέας έχει οριστεί να μεταβεί στη λειτουργία εξοικονόμησης ενέργειας μετά από 120 λεπτά μη δραστηριότητας. Εμφανίζεται ένα μήνυμα προειδοποίησης στην οθόνη εμφανίζοντας μία αντίστροφη μέτρηση 60 δευτερολέπτων πριν τη μετάβαση στη λειτουργία εξοικονόμησης ενέργειας. Πιέστε κάποιο πλήκτρο κατά την περίοδο της αντίστροφης μέτρησης για να διακοπεί η λειτουργία εξοικονόμησης ενέργειας.

Μπορείτε επίσης να ορίσετε μία διαφορετική περίοδο καθυστέρησης για να μεταβείτε στη λειτουργία εξοικονόμησης ενέργειας. Το διάστημα καθυστέρησης είναι το χρονικό διάστημα που θέλετε να περιμένει ο προβολέας χωρίς να δέχεται σήμα εισόδου. Η εξοικονόμηση ενέργειας μπορεί να ρυθμιστεί σε 30, 60, 90 ή 120 λεπτά.

Εάν δεν ανιχνευτεί σήμα εισόδου κατά το διάστημα της καθυστέρησης, ο προβολέας σβήνει τη λάμπα και εισάγεται σε κατάσταση εξοικονόμησης ενέργειας. Εάν ανιχνευτεί σήμα εισόδου κατά το διάστημα της καθυστέρησης, ο προβολέας ανάβει αυτόματα. Εάν δεν ανιχνευτεί σήμα εισόδου μέσα σε δύο ώρες κατά τη λειτουργία εξοικονόμησης ενέργειας, ο προβολέας μεταβαίνει από την κατάσταση Εξοικονόμησης Ενέργειας σε κατάσταση Απενεργοποίησης. Για να ενεργοποιήσετε τον προβολέα πατήστε το κουμπί Power (Τροφοδοσία).

QUICK SHUTDOWN (Γρήγορη απενεργοποίηση)—Επιλέξτε **Yes (Ναι)** για να απενεργοποιήσετε τον προβολέα με ένα απλό πάτημα του κουμπιού **Power (Τροφοδοσία)**. Η λειτουργία αυτή επιτρέπει στον προβολέα να απενεργοποιηθεί γρήγορα με γρήγορη ταχύτητα ανεμιστήρα. Αναμένεται ελαφρά υψηλότερος ακουστικός θόρυβος κατά τη διάρκεια της γρήγορης απενεργοποίησης.



ΣΗΜΕΙΩΣΗ: Πριν ανάψετε πάλι τον προβολέα, περιμένετε 60 δευτερόλεπτα για να επιτρέψετε την εξισορρόπηση της εσωτερικής θερμοκρασίας. Ο προβολέας θα χρειαστεί περισσότερο χρόνο για να ενεργοποιηθεί εάν επιχειρήσετε να ενεργοποιήσετε αμέσως. Ο ανεμιστήρας ψύξης του θα λειτουργεί σε πλήρη ταχύτητα για περίπου 30 δευτερόλεπτα για να σταθεροποιηθεί η εσωτερική θερμοκρασία.

SECURITY SETTINGS (Ρυθμίσεις ασφαλείας)—Επιλέξτε και πατήστε για να ενεργοποιήσετε τις ρυθμίσεις ασφαλείας. Το μενού ρυθμίσεων ασφαλείας σας δίνει τη δυνατότητα να ενεργοποιήσετε και να ορίσετε την προστασία του κωδικού πρόσβασης.

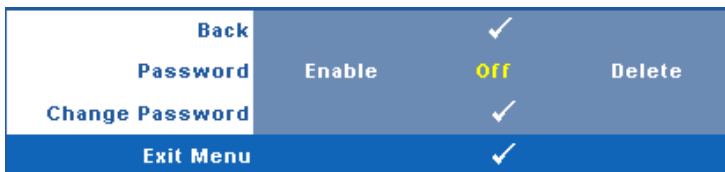

PASSWORD (Κωδικός πρόσβασης)—Όταν είναι ενεργοποιημένη η Προστασία με Κωδικό Πρόσβασης, θα εμφανιστεί μια οθόνη προστασίας η οποία θα σας ζητάει να εισάγετε έναν κωδικό πρόσβασης, όταν το καλώδιο τροφοδοσίας έχει εισαχθεί στην πρίζα και ο προβολέας ενεργοποιηθεί για πρώτη φορά. Από προεπιλογή, η λειτουργία αυτή είναι απενεργοποιημένη. Μπορείτε να ενεργοποιήσετε αυτή τη λειτουργία, επιλέγοντας **Enabled (Ενεργοποιήθηκε)**. Εάν ο κωδικός πρόσβασης έχει ήδη οριστεί ξανά, πληκτρολογήστε πρώτα τον κωδικό και επιλέξτε τη λειτουργία. Αυτή η ιδιότητα ασφαλείας μέσω κωδικού πρόσβασης θα ενεργοποιηθεί την επόμενη φορά που θα ενεργοποιήσετε τον προβολέα. Εάν ενεργοποιήσετε τη λειτουργία αυτή, θα σας ζητηθεί να εισάγετε τον κωδικό πρόσβασης του προβολέα αφού ενεργοποιήσετε τον προβολέα:

- 1 Απαίτηση εισαγωγής κωδικού πρόσβασης για την πρώτη φορά.
 - a Μεταβείτε στο μενού **Others (Άλλα)**, πατήστε το και κατόπιν επιλέξτε το **Password (Κωδικός Πρόσβασης)** για να **Enable (Ενεργοποιήσετε)** τη ρύθμιση κωδικού.

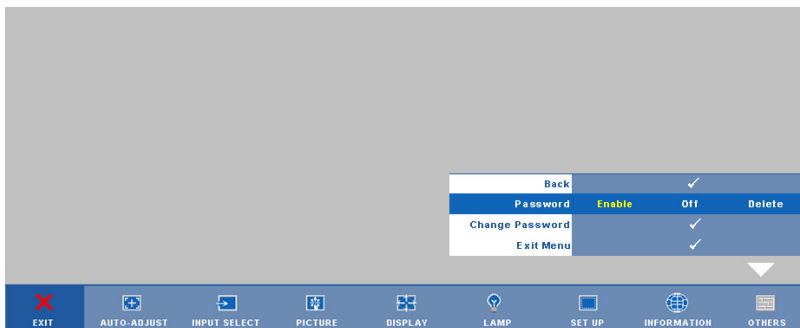

- b Η ενεργοποίηση της λειτουργίας Password (Κωδικός Πρόσβασης) θα εμφανίσει μια οθόνη χαρακτήρων, εισαγάγετε έναν αριθμό 4 ψηφίων από την οθόνη και πατήστε το κουμπί .

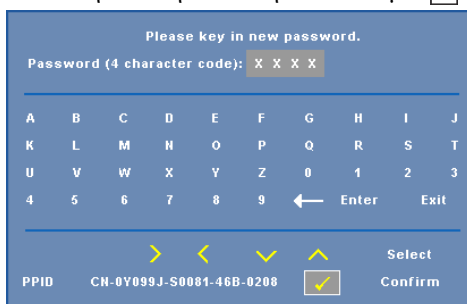

Please key in new password.

Password (4 character code): X X X X

A	B	C	D	E	F	G	H	I	J
K	L	M	N	O	P	Q	R	S	T
U	V	W	X	Y	Z	0	1	2	3
4	5	6	7	8	9	←	Enter		Exit

PPID CN-0Y099J-S0081-46B-0208  Select Confirm

- c Για επιβεβαίωση, εισάγετε ξανά τον κωδικό πρόσβασης.
- d Εάν η επαλήθευση του κωδικού πρόσβασης είναι επιτυχής, μπορείτε να συνεχίσετε με τις λειτουργίες και τα βοηθήματα του προβολέα.
- 2 Εάν εισάγατε λανθασμένο κωδικό πρόσβασης, θα σας δοθούν ακόμα 2 ευκαιρίες. Μετά από τρεις άκυρες προσπάθειες, ο προβολέας θα απενεργοποιηθεί αυτόματα.

 **ΣΗΜΕΙΩΣΗ:** Εάν έχετε ξεχάσει τον κωδικό σας, επικοινωνήστε με την DELL™ ή με εξειδικευμένο προσωπικό υποστήριξης.

- 3 Για να απενεργοποιήσετε τη λειτουργία κωδικού πρόσβασης, επιλέξτε **Off (Απενεργ)** για να απενεργοποιήσετε τη λειτουργία.
- 4 Για να διαγράψετε τον κωδικό πρόσβασης επιλέξτε **Delete (Διαγραφή)**.

CHANGE PASSWORD (Αλλαγή Κωδικού)—Πληκτρολογήστε τον αρχικό κωδικό πρόσβασης, στη συνέχεια εισάγετε το νέο κωδικό πρόσβασης και επιβεβαιώστε ξανά τον νέο κωδικό πρόσβασης.

Please key in the original password.

Password (4 character code): X X X X

A	B	C	D	E	F	G	H	I	J
K	L	M	N	O	P	Q	R	S	T
U	V	W	X	Y	Z	0	1	2	3
4	5	6	7	8	9	←	Enter	Exit	

> < ✓ ^

PPID CN-0Y099J-S0081-46B-0208 Select Confirm

Please key in new password.

Password (4 character code): X X X X

A	B	C	D	E	F	G	H	I	J
K	L	M	N	O	P	Q	R	S	T
U	V	W	X	Y	Z	0	1	2	3
4	5	6	7	8	9	←	Enter	Exit	

> < ✓ ^

PPID CN-0Y099J-S0081-46B-0208 Select Confirm

Please key in new password again.

Password (4 character code): X X X X

A	B	C	D	E	F	G	H	I	J
K	L	M	N	O	P	Q	R	S	T
U	V	W	X	Y	Z	0	1	2	3
4	5	6	7	8	9	←	Enter	Exit	

> < ✓ ^

PPID CN-0Y099J-S0081-46B-0208 Select Confirm

CLOSED CAPTION (Υπότιτλοι)—Επιλέξτε το **On (Ενεργ)** για να ενεργοποιηθούν οι υπότιτλοι και το μενού υποτίτλων. Διαλέξτε μία κατάλληλη επιλογή υποτίτλων: CC1, CC2, CC3 και CC4.





Back	<input checked="" type="checkbox"/>			
Select	CC1	CC2	CC3	CC4
Exit Menu	<input checked="" type="checkbox"/>			



ΣΗΜΕΙΩΣΗ: Η επιλογή υποτίτλων διατίθεται μόνον για το NTSC.

TEST PATTERN (Μοτίβο Δοκιμής) —Το Μοτίβο δοκιμής χρησιμοποιείται για τη δοκιμή της εστίασης και της ανάλυσης.

Μπορείτε να ενεργοποιήσετε ή να απενεργοποιήσετε το **Test Pattern (Μοτίβο δοκιμής)** επιλέγοντας **Off (Απενεργ)**, **1** ή **2**. Μπορείτε επίσης να προκαλέσετε το **Test Pattern 1**

(**Μοτίβο δοκιμής 1**) πιέζοντας και κρατώντας πατημένα συγχρόνως τα πλήκτρα  και  στον πίνακα ελέγχου για 2 δευτερόλεπτα. Μπορείτε επίσης να προκαλέσετε το **Test Pattern 2** (**μοτίβο δοκιμής 2**) πιέζοντας και κρατώντας πατημένα συγχρόνως τα πλήκτρα  και  στον πίνακα ελέγχου για 2 δευτερόλεπτα.

Test Pattern 1 (Μοτίβο Δοκιμής 1):

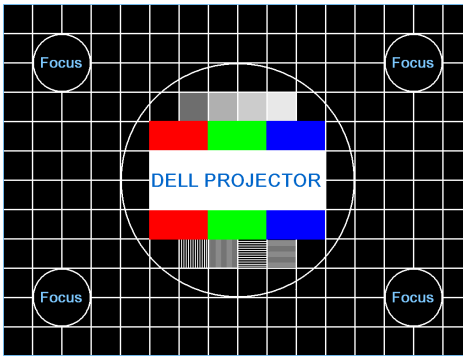

Test Pattern 2 (Μοτίβο Δοκιμής 2):



FACTORY RESET (Επαναφορά στις Εργοστασιακές Ρυθμίσεις)—Επιλέξτε και πατήστε  για να επαναφέρετε όλες τις ρυθμίσεις στις εργοστασιακές ρυθμίσεις τους, εμφανίζεται το παρακάτω μήνυμα προειδοποίησης.



Τα στοιχεία επαναφοράς περιλαμβάνουν τόσο τις ρυθμίσεις πηγών ηλ. υπολογιστή όσο και τις ρυθμίσεις πηγών βίντεο.

Διαχείριση του Προβολέα από τη Διαχείριση ιστού

Ρύθμιση των παραμέτρων δικτύου

Εάν ο προβολέας συνδέεται με ένα δίκτυο μπορείτε να μπειτε στον προβολέα χρησιμοποιώντας ένα φυλλομετρητή ιστού διαμορφώνοντας τις παραμέτρους δικτύου (TCP/IP). Όταν χρησιμοποιείτε τη λειτουργία δικτύου, η διεύθυνση IP θα πρέπει να είναι μοναδική. Για τη ρύθμιση των παραμέτρων δικτύου, ανατρέξτε στο "NETWORK (Δίκτυο)" στη σελίδα 41.

Πρόσβαση στη Διαχείριση ιστού

Χρησιμοποιήστε το Internet Explorer 5.0 και νεότερη έκδοση ή το Netscape Navigator 7.0 και νεότερη έκδοση και εισάγετε τη διεύθυνση IP. Μπορείτε πλέον να μπειτε στη Διαχείριση ιστού και να διαχειριστείτε τον προβολέα από μία απομακρυσμένη θέση.

Ιδιότητες διαχείρισης

Home (Αρχική)

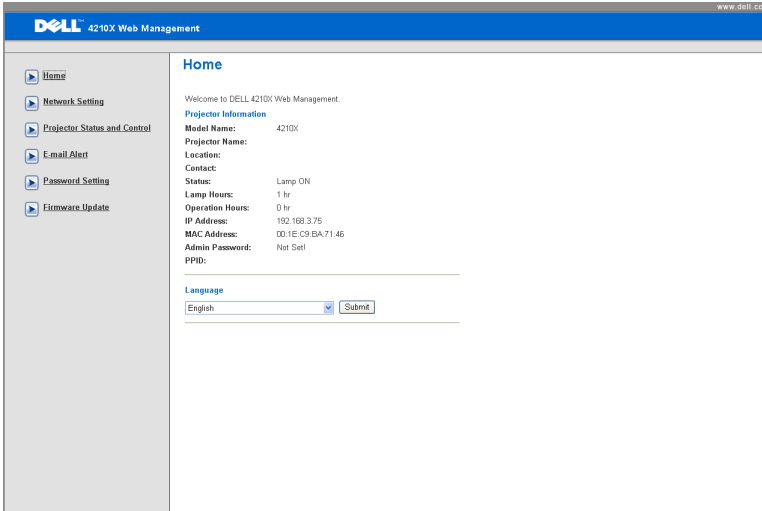

- Μπείτε στην Αρχική σελίδα Διαχείρισης ιστού εισάγοντας τη διεύθυνση IP του προβολέα στον φυλλομετρητή ιστού. Δείτε "NETWORK (Δίκτυο)" στη σελίδα 41.
- **Language (Γλώσσα):** Σας επιτρέπει να ρυθμίζετε τη γλώσσα για τη διαχείριση ιστού.

Network Settings (Ρυθμίσεις διαδικτύου)

Δείτε επίσης την ενότητα OSD στη σελίδα 41.

The screenshot shows the Dell 4210X Web Management interface. The top navigation bar includes the Dell logo, the text '4210X Web Management', and the URL 'www.dell.com'. A left sidebar contains navigation links: Home, Network Setting (selected), Projector Status and Control, E-mail Alert, Password Setting, and Firmware Update. The main content area is titled 'Network Settings' and contains the following fields:

- Model Name: 4210X
- Projector Name: [empty]
- Location: [empty]
- Contact: [empty]
- [Save]
- DHCP Manual
- IP Address: 192.168.3.75
- Subnet Mask: 255.255.255.0
- Gateway: 192.168.3.254
- DNS Server: 192.168.1.167
- [Save]

- Ορίστε τις πληροφορίες **Model Name (Όνομα μοντέλου)**, **Projector Name (Όνομα προβολέα)**, **Location (Θέση)** και **Contact (Επικοινωνία)** (μέχρι 21 χαρακτήρες για κάθε πεδίο). Πατήστε **Save (Αποθήκευση)** για να αποθηκεύσετε τις ρυθμίσεις.
- Επιλέξτε **DHCP** για να εκχωρήσετε μία διεύθυνση IP στον προβολέα από έναν διακομιστή DHCP αυτόματα ή **Manual (Χειροκίνητα)** για να εκχωρήσετε χειροκίνητα μία διεύθυνση IP.

Κατάσταση προβολέα και σελίδα ελέγχου

Projector Status and Control

Projector Status

Projector Status: Lamp ON

Power Saving: Off

Alert Status:

Image Control

Operation Mode: Normal Mode ECO Mode

Projector Mode: Front Projection-Desktop

Source Select: Select

Video Mode: Presentation Mode

Blank screen: On Off

Aspect Ratio: Original 4:3 Wide

Brightness: 0 (0-100)

Contrast: 0 (0-100)

Audio Control

Audio Input: Select

Volume: 0 (0-20)

Speaker: On Off

Alert Volume: Select

- **Projector Status (Κατάσταση προβολέα):** Υπάρχουν 4 καταστάσεις: Ενεργοποιημένη λάμπα, Αναμονή, Εξοικονόμηση ενέργειας και Ψύξη. Πατήστε στο πλήκτρο **Refresh (Ανανέωση)** για να ανανεώσετε την κατάσταση και τις ρυθμίσεις ελέγχου.
- **Power Saving (Εξοικονόμηση Ενέργειας):** Η Εξοικονόμηση ενέργειας μπορεί να ρυθμιστεί σε Off, 30, 60, 90 ή 120 λεπτά. Ανατρέξτε στοσελίδα 44.
- **Alert Status (Κατάσταση συναγερμού):** Υπάρχουν 4 καταστάσεις σφάλματος: Προειδοποίηση λάμπας, Χαμηλή ζωή λάμπας, Προειδοποίηση θερμοκρασίας και Μη αρχικό σφάλμα λάμπας. Ο προβολέας σας μπορεί να κλειδώσει στη λειτουργία προστασίας, εάν ενεργοποιηθεί κάποια από τις ειδοποιήσεις. Για να βγείτε από τη λειτουργία προστασίας, πατήστε το πλήκτρο **Clear (Διαγραφή)** για να διαγράψετε την Alert Status (Κατάσταση συναγερμού) πριν να μπορέσετε να ενεργοποιήσετε τον προβολέα σας.
- **Projector Mode (Λειτουργία Προβολέα):** Σας επιτρέπει να επιλέξετε τη λειτουργία του προβολέα, ανάλογα με τον τρόπο με τον οποίο είναι τοποθετημένος ο προβολέας. Υπάρχουν 4 λειτουργίες προβολής: Front Projection-Desktop (Μπροστινή προβολή-Επιφάνεια εργασίας), Front Projection-Ceiling Mount (Μπροστινή προβολή-Προσάρτηση σε οροφή), Rear Projection-Desktop (Οπίσθια προβολή-Επιφάνεια εργασίας) και Rear Projection-Ceiling Mount (Οπίσθια προβολή-Προσάρτηση σε οροφή)

- **Source Select (Επιλογή Πηγής):** Το μενού Source Select (Επιλογή πηγής) σας επιτρέπει να επιλέξετε την πηγή εισόδου του προβολέα. Μπορείτε να επιλέξετε **VGA-A, VGA-B, S-Video, Composite Video** και **HDMI**.
- **Video Mode (Λειτουργία Βιντεοσκόπησης):** Επιλέξτε μια λειτουργία για να βελτιστοποιήσετε την εικόνα της οθόνης με βάση τη χρήση του προβολέα.
 - **Presentation (Παρουσίαση):** Κατάλληλη για διαφάνειες παρουσίασης.
 - **Bright (Φωτεινός):** Μέγιστη φωτεινότητα και αντίθεση.
 - **Movie (Ταινία):** Για την προβολή ταινίας & φωτογραφίας.
 - **sRGB:** Προσφέρει μία πιο ακριβή αναπαράσταση χρωμάτων.
 - **Custom (Προσαρμοσμένο):** Προτιμητέες ρυθμίσεις χρήση.
- **Blank Screen (Κενή Οθόνη):** Μπορείτε να επιλέξετε On (Ενεργ.) ή Off (Απενεργ.).
- **Aspect Ratio (Αναλογία Οθόνης):** Επιλέξτε μια αναλογία εικόνας για να αλλάξετε την εμφάνιση της εικόνας.
- **Brightness (Φωτεινότητα):** Επιλέξτε την τιμή έως για να ρυθμίσετε τη φωτεινότητα της εικόνας.
- **Contrast (Αντίθεση):** Επιλέξτε την τιμή για να προσαρμόσετε την αντίθεση της οθόνης.
- **Audio Input (Είσοδος ήχου):** Μπορείτε να επιλέξετε Audio-A, Audio-B, Audio-C και HDMI για την πηγή εισόδου
- **Volume (Ένταση):** Μπορείτε να επιλέξετε την τιμή (0~20) για την ένταση του ήχου
- **Speaker (Ηχείο):** Μπορείτε να επιλέξετε On για να ενεργοποιήσετε τη λειτουργία ήχου ή να επιλέξετε Off για να απενεργοποιήσετε τη λειτουργία ήχου.
- **Alert Volume (Ένταση συναγερμού):** Ορίστε τη φωνή ειδοποίησης του βομβητή (Off (Απενεργοποίηση), Low (Χαμηλό), Mid (Μέσο) ή High (Υψηλό)) για τα πλήκτρα ενεργοποίησης/απενεργοποίησης, προειδοποίησης και εντολής.

E-mail Alert (Ειδοποίηση E-mail)

The screenshot shows the Dell 4210X Web Management interface. The left sidebar contains a navigation menu with the following items: Home, Network Setting, Projector Status and Control, E-mail Alert, Password Setting, and Firmware Update. The main content area is titled "E-mail Alert" and includes the following sections:

- E-mail Alert:** Radio buttons for "Enable" and "Disable" (selected), and an "E-mail Alert Test" button.
- TO:** Input field with "@".
- CC:** Input field with "@".
- From:** Input field with "@".
- Subject:** Input field with "4210X Alert".
- SMTP Setting:** Input fields for "Out going SMTP server", "User name", and "Password".
- Alert Condition:** Checkboxes for "Lamp warning", "Low lamp life", "Temperature warning", and "Non-original lamp module". A "Save" button is located below these checkboxes.

- **E-mail Alert (Ειδοποίηση E-mail):** Μπορείτε να ορίσετε να ειδοποιήσετε μέσω email (Ενεργοποίηση) ή όχι (Απενεργοποίηση).
- **To/CC/From (Προς/Κοιν/Από):** Μπορείτε να εισάγετε τη διεύθυνση ηλεκτρονικού ταχυδρομείου του αποστολέα (From (Από)) και των παραληπτών (To/Cc (Προς/Κοιν)) για να ληφθεί μία ειδοποίηση όταν εμφανιστεί μία ανωμαλία ή προειδοποίηση.
- **Alert Condition (Συνθήκες Συναγερμού):** Μπορείτε να επιλέξετε τις ανωμαλίες ή τις προειδοποιήσεις για τις οποίες να ειδοποιήσετε μέσω email. Όταν επέλθει κάποια από τις συνθήκες ειδοποίησης, θα αποσταλεί ένα email στους παραλήπτες (To/Cc (Προς/Κοιν)).
- Ο **Out going SMTP server (Διακομιστής SMTP εξερχόμενων)**, το **User name (Όνομα χρήστη)** και ο **Password (Κωδικός πρόσβασης)** θα πρέπει να παρέχονται από τον διαχειριστή του δικτύου σας ή το MIS.

Password Setting (Ρύθμιση κωδικού)

DELL 420X Web Management www.dell.com

Password Setting

Please set your password if you enable this feature for first time. If password is set, you will require to enter with your password upon you connect to the Web Management.

Administrator

Password Enable Disable

New Password

Confirm Password

Set Security For SNMP

Write Community

Χρησιμοποιήστε τη Password Setting (Ρύθμιση κωδικού) για να ορίσετε έναν κωδικό διαχειριστή για να έχετε πρόσβαση στη **Web Management (Διαχείριση ιστού)**. Όταν ενεργοποιείτε έναν κωδικό για πρώτη φορά, ορίστε τον κωδικό πρόσβασης πριν τον ενεργοποιήσετε. Όταν ενεργοποιείται η λειτουργία κωδικού, θα ζητηθεί ο κωδικός πρόσβασης του διαχειριστή για πρόσβαση στη **Web Management (Διαχείριση ιστού)**.

- **New Password (Νέος κωδικός πρόσβασης):** Εισάγετε το νέο κωδικό πρόσβασης.
- **Confirm Password (Επιβεβαίωση κωδικού πρόσβασης):** Πληκτρολογήστε τον κωδικό ξανά και υποβάλλετε τον.
- **Write Community (Κοινότητα γραφής):** Οριστεί την ασφάλεια για το SNMP. Πληκτρολογήστε τον κωδικό και υποβάλλετε τον.



ΣΗΜΕΙΩΣΗ: Επικοινωνήστε με τη Dell, εάν ξεχάσατε τον κωδικό διαχειριστή σας.

Login Page (Σελίδα Σύνδεσης)

www.dell.com
Version: 40.04

DELL 4210X Web Management

Welcome to DELL 4210X Web Management.

Administrator Password:

Login

Projector Information

Projector Name:

IP Address: 192.168.3.75

- **Administrator Password (Κωδικός Διαχειριστή):** Εισάγετε τον Administrator Password (Κωδικό διαχειριστή) και πατήστε Login (Σύνδεση).

Firmware Update (Ενημέρωση υλικολογισμικού)

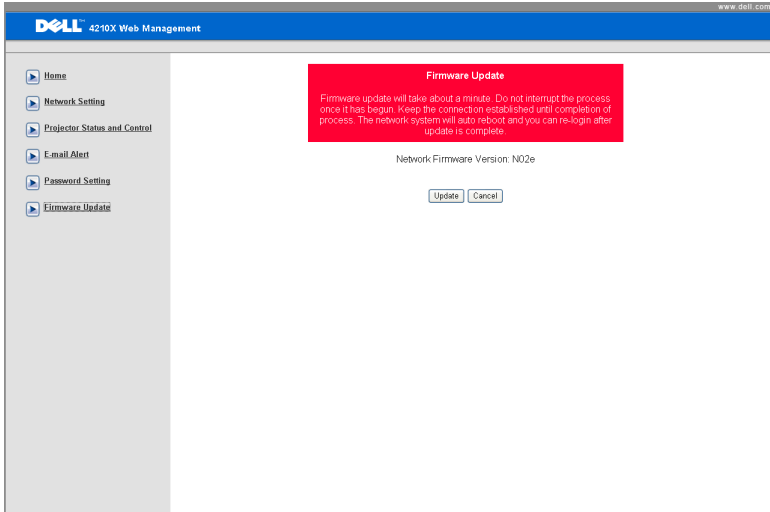

Χρησιμοποιήστε τη σελίδα Firmware Update (Ενημέρωσης υλικολογισμικού) για να ενημερώσετε το υλικολογισμικό του προβολέα σας. Πατήστε **Update (Ενημέρωση)** για να ξεκινήσετε.

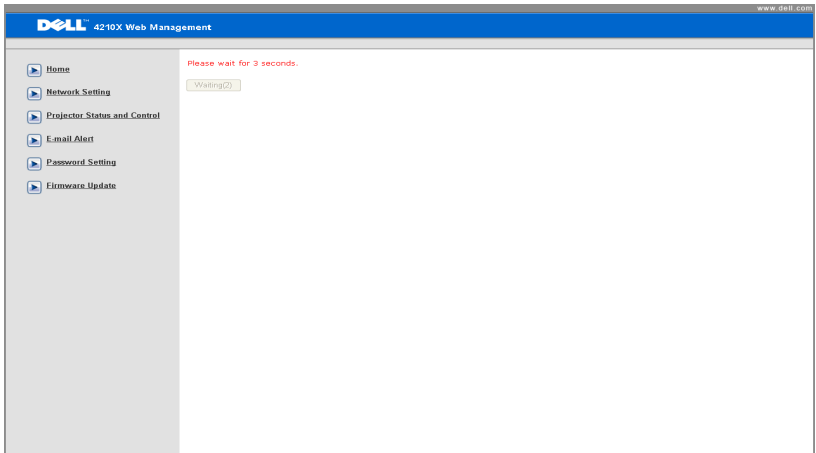

- Περιμένετε μέχρι η μέτρηση να φτάσει το 0.

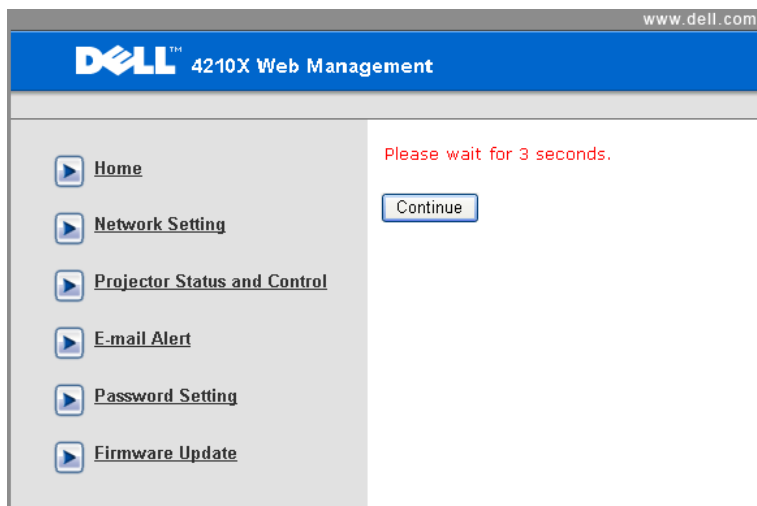

- Περιμένετε για 3 δευτερόλεπτα και θα προχωρήσει στο επόμενο βήμα αυτόματα.

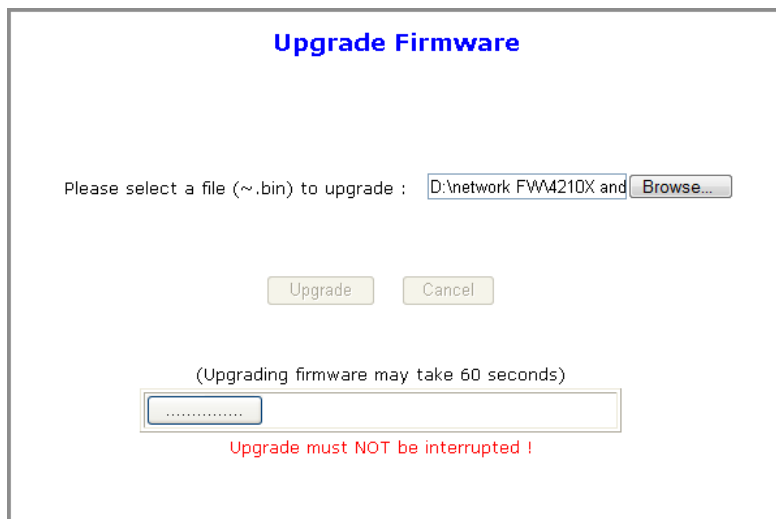

- Επιλέξτε το αρχείο προς αναβάθμιση και κάντε κλικ στο πλήκτρο **Upgrade (Αναβάθμιση)**. Όσο η αναβάθμιση βρίσκεται σε εξέλιξη, απενεργοποιείται το πλήκτρο **Cancel (Ακύρωση)**.

Please wait.
Click on button to proceed after 8 seconds.

Waiting(6)

- Περιμένετε μέχρι η μέτρηση να φτάσει το 0.

Please wait.
Click on button to proceed after 8 seconds.

ReLogin

- Όταν ολοκληρωθεί η αναβάθμιση, κάντε κλικ στο πλήκτρο **ReLogin** (Σύνδεση ξανά) για να επιστρέψετε στην Αρχική Σελίδα διαχείρισης ιστού.

ΣΥΜΒΟΥΛΕΣ:

Θα ήθελα απομακρυσμένη πρόσβαση στον προβολέα μέσω του διαδικτύου. Ποια είναι η καλύτερη ρύθμιση για τον φυλλομετρητή;

Για μία καλύτερη ρύθμιση για τον φυλλομετρητή, ακολουθήστε τα παρακάτω βήματα:

- 1 Ανοίξτε **Control Panel (Πίνακας ελέγχου)** → **Internet Options (Επιλογές διαδικτύου)** → καρτέλα **General (Γενικά)** → **Temporary Internet Files (Προσωρινά αρχεία διαδικτύου)** → **Settings (Ρυθμίσεις)** → Tick (Τικ) **Every visit to the pages (Σε κάθε επίσκεψη στις σελίδες)** .
- 2 Ορισμένα τείχη ασφαλείας ή αντι-υκά προγράμματα μπορεί να μπλοκάρουν την εφαρμογή HTTP, εάν είναι δυνατόν, απενεργοποιήστε το τείχος ασφαλεί ή το αντι-υκό πρόγραμμα.

Θα ήθελα απομακρυσμένη πρόσβαση στον προβολέα μέσω του διαδικτύου. Ποιον αριθμό θύρας της υποδοχής πρέπει να ανοίξω στο τείχος ασφαλείας;

Ακολουθούν οι θύρες υποδοχής TCP/IP που χρησιμοποιεί ο προβολέας.

UDP/TCP	Θύρα Αριθμός	Περιγραφή
TCP	80	Ρύθμιση ιστού (HTTP)
UDP/TCP	25	SMTP: χρησιμοποιείται για τη δρομολόγηση ηλεκτρονικών μηνυμάτων μεταξύ των διακομιστών μηνυμάτων
UDP/TCP	161	SNMP: Απλό πρωτόκολλο διαχείρισης δικτύου
UDP	9131	AMX: χρησιμοποιείται για την ανακάλυψη του AMX

Γιατί δεν μπορώ να έχω απομακρυσμένη πρόσβαση στον προβολέα μέσω του διαδικτύου;

- 1 Ελέγξτε εάν ο υπολογιστής/φορητός υπολογιστής σας είναι συνδεδεμένος στο διαδίκτυο.
- 2 Ελέγξτε με το MIS σας ή τον διαχειριστή δικτύου σας εάν ο υπολογιστής/φορητός υπολογιστής σας βρίσκεται στο ίδιο υποδίκτυο.

Γιατί δεν μπορώ να έχω απομακρυσμένη πρόσβαση στον διακομιστή SMTP;

- 1 Ελέγξτε με τον MIS ή τον διαχειριστή δικτύου σας εάν η λειτουργία του διακομιστή SMTP είναι ανοιχτή για τον προβολέα και εάν το IP που έχει εκχωρηθεί στο προβολέα επιτρέπεται να έχει πρόσβαση στον διακομιστή SMTP. Ο αριθμός θύρας της υποδοχής SMTP του προβολέα είναι 25, αυτό δεν μπορεί να αλλάξει.
- 2 Ελέγξτε εάν ο διακομιστής εξερχόμενων μηνυμάτων SMTP, το όνομα χρήστη και ο κωδικός έχουν ρυθμιστεί σωστά.
- 3 Ορισμένοι διακομιστές SMTP θα ελέγξουν εάν η διεύθυνση μηνυμάτων του "From" (Από) συσχετίζεται με το "User name" (Όνομα χρήστη) και τον "Password" (Κωδικό πρόσβασης). Για παράδειγμα, χρησιμοποιείτε το test@dell.com ως τη διεύθυνση μηνύματος στο "From" (Από). Θα πρέπει επίσης να χρησιμοποιείτε τις πληροφορίες του λογαριασμού test@dell.com για το Όνομα χρήστη και τον κωδικό πρόσβασης για να συνδεθείτε στον διακομιστή SMTP.

Γιατί δεν μπορώ να λάβω το δοκιμαστικό ηλ. μήνυμα ειδοποίησης παρόλο που ο προβολέας υποδεικνύει ήδη ότι το δοκιμαστικό ηλ. μήνυμα έχει ήδη αποσταλεί;

Αυτό μπορεί να συμβαίνει γιατί ο διακομιστής SMTP αναγνώρισε το μήνυμα ειδοποίησης ως ανεπιθύμητη αλληλογραφία ή λόγω του περιορισμού του διακομιστή SMTP. Επικοινωνήστε με το MIS ή τον διαχειριστή δικτύου σας για τη ρύθμιση του διακομιστή SMTP.

Αντιμετώπιση προβλημάτων του προβολέα σας



Αν έχετε προβλήματα με τον προβολέα, δείτε τις ακόλουθες συμβουλές αντιμετώπισης προβλημάτων. Αν το πρόβλημα δεν επιλυθεί, επικοινωνήστε με την Dell™. Ανατρέξτε στην Επικοινωνία με τη Dell™ στη σελίδα 75

Πρόβλημα

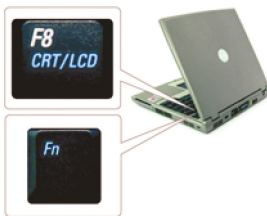
Δεν εμφανίζεται καμία εικόνα στην οθόνη







Πιθανή Λύση

- Σιγουρευτείτε πως έχει αφαιρεθεί το καπάκι του φακού και πως είναι αναμμένος ο προβολέας.
- Βεβαιωθείτε ότι η INPUT SELECT (ΕΠΙΛΟΓΗ ΕΙΣΟΔΟΥ) ρυθμίζεται σωστά στο μενού OSD.
- Σιγουρευτείτε πως είναι ενεργοποιημένη η εξωτερική θύρα γραφικών. Αν χρησιμοποιείτε φορητό υπολογιστή της Dell™ πατήστε το   (Fn+F8). Για άλλους υπολογιστές, ανατρέξτε στην αντίστοιχη τεκμηρίωσή τους. Το σήμα εξόδου από τον υπολογιστή δεν γίνεται σύμφωνα με τα βιομηχανικά πρότυπα. Εάν συμβεί αυτό, αναβαθμίστε τη μονάδα βίντεο του υπολογιστή. Για τον υπολογιστή Dell, **βλέπε support.dell.com**.
- Σιγουρευτείτε πως όλα τα καλώδια έχουν συνδεθεί με ασφάλεια. Δείτε "Σύνδεση του Προβολέα σας" στη σελίδα 9.
- Σιγουρευτείτε πως οι ακίδες στις υποδοχές δεν έχουν λυγίσει ή σπάσει.
- Σιγουρευτείτε πως η λάμπα έχει εγκατασταθεί με ασφάλεια (δείτε "Αλλαγή της Λάμπας" στη σελίδα 68).
- Χρησιμοποιήστε το **Test Pattern (Μοτίβο Ελέγχου)** στο μενού **Others (Άλλα)**. Σιγουρευτείτε πως τα χρώματα του μοτίβου ελέγχου είναι σωστά.

Λείπει η πηγή εισόδου. Δεν είναι δυνατή η μετάβαση σε μία συγκεκριμένη Πηγή εισόδου.

Μεταβείτε σε Βελτωμένες πηγές ενεργοποίησης/απενεργοποίησης, εξασφαλίστε ότι η συγκεκριμένη Πηγή εισόδου έχει οριστεί στο Ενεργοποίηση.

Πρόβλημα (συνεχίζεται)	Πιθανή Λύση (συνεχίζεται)
<p>Μερική, ολισθαίνουσα, ή λάθος προβαλλόμενη εικόνα</p>	<p>1 Πατήστε το κουμπί Αυτόματη ρύθμιση στο τηλεχειριστήριο ή τον πίνακα ελέγχου.</p> <p>2 Αν χρησιμοποιείτε φορητό υπολογιστή της Dell™, ρυθμίστε την ανάλυση του υπολογιστή σε XGA (1024 x 768):</p> <ol style="list-style-type: none"> Κάντε δεξί κλικ σε ένα μη χρησιμοποιούμενο κομμάτι της επιφάνειας εργασίας των Microsoft® Windows®, κάντε κλικ στο Properties (Ιδιότητες) και έπειτα επιλέξτε την καρτέλα Settings (Ρυθμίσεις). Επιβεβαιώστε πως η ρύθμιση είναι 1024 x 768 pixels για τη θύρα εξωτερικής οθόνης. Πατήστε το   (Fn+F8). <p>Αν έχετε δυσκολίες στην αλλαγή αναλύσεων ή παγώνει η οθόνη σας, επανεκκινήστε τον εξοπλισμό και τον προβολέα.</p> <p>Αν δεν χρησιμοποιείτε φορητό υπολογιστή της Dell, ανατρέξτε στην τεκμηρίωση του υπολογιστή σας. Το σήμα εξόδου από τον υπολογιστή μπορεί να μην γίνεται σύμφωνα με τα βιομηχανικά πρότυπα. Εάν συμβεί αυτό, αναβαθμίστε τη μονάδα βίντεο του υπολογιστή. Για έναν υπολογιστή Dell, βλέπε support.dell.com.</p>
<p>Η οθόνη δεν εμφανίζει την παρουσίασή σας</p>	<p>Αν χρησιμοποιείτε φορητό υπολογιστή, πατήστε το   (Fn+F8).</p>
<p>Η εικόνα είναι ασταθής ή τρεμοπαίζει</p>	<p>Ρυθμίστε την ευθυγράμμιση στο υπομενού Display (Οθόνη) της OSD (μόνο σε λειτουργία υπολογιστή).</p>
<p>Η εικόνα έχει μια κάθετη γραμμή που τρεμοπαίζει</p>	<p>Ρυθμίστε τη συχνότητα στο υπομενού Display (Οθόνη) της OSD (μόνο σε λειτουργία υπολογιστή).</p>
<p>Το χρώμα της εικόνας είναι λάθος</p>	<ul style="list-style-type: none"> Εάν η οθόνη δέχεται λανθασμένη έξοδο σήματος από την κάρτα γραφικών, καθορίστε τον τύπο σήματος σε RGB στην καρτέλα της OSD Display (Οθόνη). Χρησιμοποιήστε το Test Pattern (Μοτίβο Ελέγχου) στο μενού Others (Άλλα). Σιγουρευτείτε πως τα χρώματα του μοτίβου ελέγχου είναι σωστά.
<p>Η εικόνα δεν είναι εστιασμένη</p>	<ol style="list-style-type: none"> Ρυθμίστε το δαχτυλίδι εστίασης στο φακό του προβολέα. Σιγουρευτείτε πως η οθόνη προβολής βρίσκεται μέσα στην απαιτούμενη απόσταση από τον προβολέα (3,94 ft [1,2 m] έως 32,81 ft [10 m]).

Πρόβλημα (συνεχίζεται)	Πιθανή Λύση (συνεχίζεται)
Η εικόνα είναι παραμορφωμένη κατά την προβολή ενός DVD 16:9	<p>Ο προβολέας ανιχνεύει αυτόματα το φορμά του σήματος εισόδου. Θα διατηρήσει τον τύπο αναλογίας της προβαλλόμενης εικόνας σύμφωνα με το σήμα εισόδου με μια προκαθορισμένη ρύθμιση.</p> <p>Αν η εικόνα εξακολουθεί να είναι παραμορφωμένη, ρυθμίστε την αναλογία εικόνας στο μενού Set Up (Ρυθμίσεις) του OSD.</p>
Η εικόνα είναι αντεστραμμένη	Επιλέξτε Set Up (Ρυθμίσεις) από την OSD και ρυθμίστε την κατάσταση προβολής.
Η λάμπα έχει καεί ή κάνει ένα ξερό ήχο	Όταν η λάμπα φτάσει στο τέλος της ζωής της, μπορεί να καεί και να κάνει ένα δυνατό ξερό θόρυβο. Αν αυτό συμβεί, ο προβολέας δεν ξανανάβει. Για να αντικαταστήσετε τη λάμπα, δείτε "Αλλαγή της Λάμπας" στη σελίδα 68.
Το φωτάκι LAMP (ΛΑΜΠΑ) είναι σταθερά πορτοκαλί	Αν το φωτάκι LAMP (ΛΑΜΠΑ) είναι σταθερά πορτοκαλί, αντικαταστήστε τη λάμπα.
Το φωτάκι LAMP (ΛΑΜΠΑ) είναι πορτοκαλί που αναβοσβήνει	<p>Αν το φωτάκι LAMP (ΛΑΜΠΑ) αναβοσβήνει πορτοκαλί, μπορεί να διακοπεί η σύνδεση της μονάδας Λάμπας. Ελέγξτε τη μονάδα της λάμπας και βεβαιωθείτε ότι έχει εγκατασταθεί σωστά.</p> <p>Εάν τα φωτάκια LAMP (ΛΑΜΠΑ) και Power (Τροφοδοσία) είναι πορτοκαλί που αναβοσβήνει, ο οδηγός της λάμπας έχει αποτύχει και ο προβολέας θα σβήσει αυτόματα.</p> <p>Εάν το φωτάκι LAMP (ΛΑΜΠΑ) και TEMP (ΘΕΡΜΟΚΡΑΣΙΑ) είναι πορτοκαλί που αναβοσβήνει και το φωτάκι Power (Τροφοδοσία) είναι σταθερό μπλε, ο τροχός χρώματος έχει αποτύχει και ο προβολέας θα σβήσει αυτόματα.</p> <p>Για να διαγράψετε τη λειτουργία προστασίας, πατήστε και κρατήστε πατημένο το πλήκτρο POWER (τροφοδοσίας) για 10 δευτερόλεπτα.</p>
Το φωτάκι TEMP (Θερμοκρασία) είναι σταθερό πορτοκαλί	Ο προβολέας έχει υπερθερμανθεί. Η οθόνη σβήνει αυτόματα. Ανάψτε ξανά την οθόνη αφού κρνώσει ο προβολέας. Αν το πρόβλημα δεν επιλυθεί, επικοινωνήστε με την Dell™.

Πρόβλημα (συνεχίζεται)	Πιθανή Λύση (συνεχίζεται)
Το φωτάκι LAMP (ΛΑΜΠΙΑ) είναι πορτοκαλί που αναβοσβήνει	Παρουσιάστηκε βλάβη σε έναν ανεμιστήρα του προβολέα και ο προβολέας θα σβήσει αυτόματα. Προσπαθήστε να διαγράψετε τη λειτουργία του προβολέα πατώντας και κρατώντας πατημένο το πλήκτρο POWER (τροφοδοσίας) για 10 δευτερόλεπτα. Περιμένετε για περίπου 5 λεπτά και προσπαθήστε ξανά να ενεργοποιήσετε. Αν το πρόβλημα δεν επιλυθεί, επικοινωνήστε με την Dell™.
Η OSD δεν εμφανίζεται στην οθόνη	Δοκιμάστε να πατήσετε το κουμπί Menu (Μενού) στον πίνακα για 15 δευτερόλεπτα για να ξεκλειδώσετε την OSD. Ανατρέξτε στο Menu Lock (Κλειδώμα Μενού) στο σελίδα 43.
Το τηλεχειριστήριο δεν λειτουργεί ομαλά ή λειτουργεί μόνο σε πολύ περιορισμένη απόσταση	Μπορεί να τελειώνει η μπαταρία. Ελέγξτε αν η ακτίνα λέιζερ που μεταδίδεται από το τηλεχειριστήριο είναι πολύ αχνή. Αν είναι, αλλάξτε τις μπαταρίες με 2 νέες μπαταρίες τύπου AAA.

Σήματα καθοδήγησης

Κατάσταση προβολέα	Περιγραφή	Κουμπιά ελέγχου			Ένδειξη	
		Ενέργεια	Μενού	Άλλα	TEMP (ΘΕΡΜ) (Πορτοκαλί)	LAMP (Πορτοκαλί)
Κατάσταση αναμονής	Ο προβολέας βρίσκεται σε κατάσταση Αναμονής. Είναι έτοιμος για ενεργοποίηση.	ΜΠΛΕ Αναβοσβήνει	Απενεργ	Απενεργ	Απενεργ	Απενεργ
Κατάσταση προθέρμανσης	Ο προβολέας χρειάζεται κάποιο χρόνο για να προθερμανθεί και να ανάψει.	ΜΠΛΕ	ΜΠΛΕ	ΜΠΛΕ	Απενεργ	Απενεργ
Η λάμπα ανάβει	Ο προβολέας βρίσκεται στην Κανονική κατάσταση λειτουργίας, έτοιμος για προβολή εικόνας. Σημείωση: Δεν υπάρχει πρόσβαση στο μενού OSD.	ΜΠΛΕ	ΜΠΛΕ	Απενεργ	Απενεργ	Απενεργ
Κατάσταση ψύξης	Ο προβολέας ψύχεται για να κλείσει.	ΜΠΛΕ	Απενεργ	Απενεργ	Απενεργ	Απενεργ
Κατάσταση εξοικονόμησης ενέργειας	Έχει ενεργοποιηθεί η κατάσταση εξοικονόμησης ενέργειας. Ο προβολέας θα εισέλθει αυτόματα στην κατάσταση εξοικονόμησης ενέργειας, εάν δεν ανιχνευτεί σήμα εισόδου σε δύο ώρες.	ΠΟΡΤΟΚΑΛΙ Αναβοσβήνει	Απενεργ	Απενεργ	Απενεργ	Απενεργ
Ψύξη πριν από την κατάσταση εξοικονόμησης ενέργειας	Ο προβολέας χρειάζεται 60 δευτερόλεπτα για να ψυχθεί πριν εισέλθει στην κατάσταση εξοικονόμησης ενέργειας.	Πορτοκαλί	Απενεργ	Απενεργ	Απενεργ	Απενεργ
Υπερθέρμανση προβολέα	Οι σπές αερισμού πρέπει να έχουν φράξει ή η θερμοκρασία του περιβάλλοντος να είναι πάνω από 35°C. Ο προβολέας αυτόματα κλείνει. Σιγουρευτείτε ότι οι σπές αερισμού δεν έχουν φράξει ή η θερμοκρασία του περιβάλλοντος είναι μέσα στα όρια λειτουργίας. Αν το πρόβλημα δεν επιλυθεί, επικοινωνήστε με την Dell.	Απενεργ	Απενεργ	Απενεργ	Πορτοκαλί	Απενεργ
Υπερθέρμανση λαμπτήρα	Η λάμπα έχει υπερθερμανθεί. Οι σπές αερισμού ίσως έχουν φράξει. Ο προβολέας αυτόματα κλείνει. Ανάγτε ξανά την οθόνη αφού κρυώσει ο προβολέας. Αν το πρόβλημα δεν επιλυθεί, επικοινωνήστε με την Dell.	Μπλε	Απενεργ	Απενεργ	Πορτοκαλί	Απενεργ
Η μονάδα του λαμπτήρα έχει υπερθερμανθεί	Η μονάδα του λαμπτήρα έχει υπερθερμανθεί. Οι σπές αερισμού ίσως έχουν φράξει. Ο προβολέας αυτόματα κλείνει. Ανάγτε ξανά την οθόνη αφού κρυώσει ο προβολέας. Αν το πρόβλημα δεν επιλυθεί, επικοινωνήστε με την Dell.	Πορτοκαλί	Απενεργ	Απενεργ	Πορτοκαλί	Απενεργ
Βλάβη του ανεμιστήρα	Ένας από τους ανεμιστήρες έχει πάθει βλάβη. Ο προβολέας αυτόματα κλείνει. Αν το πρόβλημα δεν επιλυθεί, επικοινωνήστε με την Dell.	Απενεργ	Απενεργ	Απενεργ	Πορτοκαλί Αναβοσβήνει	Απενεργ
Έχει χαλάσει ο οδηγός της λάμπας	Ο οδηγός της λάμπας έχει πάθει βλάβη. Ο προβολέας αυτόματα κλείνει. Αποσυνδέστε το καλώδιο τροφοδοσίας μετά από τρία λεπτά και στη συνέχεια ενεργοποιήστε πάλι την οθόνη. Αν αυτό το πρόβλημα δεν σταματήσει, επικοινωνήστε με την Dell.	Πορτοκαλί Αναβοσβήνει	Απενεργ	Απενεργ	Απενεργ	Πορτοκαλί Αναβοσβήνει
Βλάβη Τροχού Χρώματος	Ο τροχός χρώματος δεν μπορεί να εκκινήσει. Βλάβη του προβολέα και αυτόματο κλείσιμο του προβολέα. Αποσυνδέστε το καλώδιο τροφοδοσίας μετά από τρία λεπτά και στη συνέχεια ενεργοποιήστε πάλι τον προβολέα. Αν αυτό το πρόβλημα δεν σταματήσει, επικοινωνήστε με την Dell.	ΜΠΛΕ	Απενεργ	Απενεργ	Πορτοκαλί Αναβοσβήνει	Πορτοκαλί Αναβοσβήνει

Βλάβη της λάμπας	Η λάμπα είναι ελαττωματική. Αντικαταστήστε τη λάμπα.	Απενεργ	Απενεργ	Απενεργ	Απενεργ	ΠΟΡΤΟΚΑΛΙ
Σφάλμα - παροχής DC (+12V)	Η παροχή ρεύματος έχει διακοπεί. Ο προβολέας αυτόματα κλείνει. Αποσυνδέστε το καλώδιο τροφοδοσίας μετά από τρία λεπτά και στη συνέχεια ενεργοποιήστε πάλι τον προβολέα. Αν αυτό το πρόβλημα δεν σταματήσει, επικοινωνήστε με την Dell.	ΠΟΡΤΟΚΑΛΙ Αναβοσβήνει	Απενεργ	Απενεργ	ΠΟΡΤΟΚΑΛΙ	ΠΟΡΤΟΚΑΛΙ
Σφάλμα - παροχών DC (δευτερευόν)	Η παροχή ρεύματος έχει διακοπεί. Ο προβολέας αυτόματα κλείνει. Αποσυνδέστε το καλώδιο τροφοδοσίας μετά από τρία λεπτά και στη συνέχεια ενεργοποιήστε πάλι τον προβολέα. Αν αυτό το πρόβλημα δεν σταματήσει, επικοινωνήστε με την Dell.	ΠΟΡΤΟΚΑΛΙ Αναβοσβήνει	Απενεργ	Απενεργ	ΠΟΡΤΟΚΑΛΙ	Απενεργ
Απέτυχε η σύνδεση της μονάδας του λαμπτήρα	Μπορεί να διακοπεί η σύνδεση της μονάδας του λαμπτήρα. Ελέγξτε τη μονάδα της λάμπας και βεβαιωθείτε ότι έχει εγκατασταθεί σωστά. Αν το πρόβλημα δεν ελιωθεί, επικοινωνήστε με την Dell.	Απενεργ	Απενεργ	Απενεργ	Απενεργ	ΠΟΡΤΟΚΑΛΙ Αναβοσβήνει

Αλλαγή της Λάμπας

⚠ ΠΡΟΣΟΧΗ: Πριν ξεκινήσετε οποιαδήποτε διαδικασία της ενότητας αυτής, ακολουθήστε τις Οδηγίες Ασφαλείας όπως περιγράφονται στη σελίδα 7.

Αντικαταστήστε τη λάμπα όταν εμφανιστεί το μήνυμα "**Lamp is approaching the end of its useful life in the operation. Replacement suggested! www.dell.com/lamps**". (Η λυχνία πλησιάζει στο τέλος του χρήσιμου βίου σε λειτουργία. Συνιστάται η αντικατάστασή της!) στην οθόνη. Αν αυτό το πρόβλημα δεν επιλυθεί με την αλλαγή της λάμπας, επικοινωνήστε με τη Dell™. Για περισσότερες πληροφορίες, ανατρέξτε στην ενότητα Επικοινωνία με την Dell™ στη σελίδα 75.

⚠ ΠΡΟΣΟΧΗ: Χρησιμοποιήστε μία αρχική λυχνία για να εξασφαλιστεί η ασφαλής και βέλτιστη κατάσταση λειτουργίας του προβολέα σας.

⚠ ΠΡΟΣΟΧΗ: Η λάμπα ζεσταίνεται πολύ κατά τη χρήση. Μην επιχειρήσετε να αντικαταστήσετε τη λάμπα εάν δεν περάσουν τουλάχιστον 30 λεπτά για να κρυσώσει ο προβολέας.

⚠ ΠΡΟΣΟΧΗ: Ποτέ μην αγγίζετε το γλόμπο ή το γυαλί της λάμπας. Η λάμπα του προβολέα είναι πολύ εύθραυστη και μπορεί να θρυμματιστεί εάν την αγγίξετε. Τα θραύσματα του γυαλιού είναι αιχμηρά και μπορεί να προκαλέσουν τραυματισμό.

⚠ ΠΡΟΣΟΧΗ: Εάν η λάμπα θρυμματιστεί, απομακρύνετε όλα τα σπασμένα κομμάτια από τον προβολέα και αποθέστε τα ως απορρίματα ή ανακυκλώστε τα σύμφωνα με τους πολιτειακούς, τοπικούς ή ομοσπονδιακούς νόμους. Για περισσότερες πληροφορίες, δείτε www.dell.com/hg.

- 1 Σβήστε τον προβολέα και αποσυνδέστε το καλώδιο τροφοδοσίας.
- 2 Αφήστε τον προβολέα να κρυσώσει για τουλάχιστον 30 λεπτά.
- 3 Χαλαρώστε τις 2 βίδες που ασφαλίζουν το κάλυμμα της λάμπας και αφαιρέστε το κάλυμμα.
- 4 Χαλαρώστε τις 2 βίδες που ασφαλίζουν τη λάμπα.
- 5 Τραβήξτε προς τα πάνω τη λάμπα από τη μεταλλική λαβή της.

🔧 ΣΗΜΕΙΩΣΗ: Η Dell™ μπορεί να ζητήσει οι καμένες λάμπες που αντικαθίστανται με εγγύηση να της



επιστραφούν. Σε αντίθετη περίπτωση, επικοινωνήστε με την τοπική υπηρεσία απορριμμάτων σας για τη διεύθυνση του κοντινότερου σημείου απόρριψης.

6 Αντικαταστήστε με την καινούρια λάμπα.

7 Σφίξτε τις 2 βίδες που ασφαλίζουν τη λάμπα.

8 Αντικαταστήστε το κάλυμμα της λάμπας και σφίξτε τις δύο βίδες.

9 Μηδενίστε το χρόνο χρήσης της λάμπας επιλέγοντας "Yes (Ναι)" στην επιλογή **Lamp Reset (Μηδενισμός Λάμπας)** στην καρτέλα της OSD **Lamp (Λάμπα)** (βλέπε μενού Lamp (Λάμπας) στη σελίδα σελίδα 39). Όταν αλλάξει μία νέα μονάδα λαμπτήρα, ο προβολέας θα εντοπίσει αυτόματα και θα επαναφέρει τις ώρες του λαμπτήρα.



ΠΡΟΣΟΧΗ: Απόρριψη Λάμπας (μόνο για τις ΗΠΑ)

 **Η ΛΑΜΠΑ(-ΕΣ) ΣΤΟ ΕΣΩΤΕΡΙΚΟ ΑΥΤΟΥ ΤΟΥ ΠΡΟΪΟΝΤΟΣ ΠΕΡΙΕΧΟΥΝ ΥΔΡΑΡΓΥΡΟ ΚΑΙ ΠΡΕΠΕΙ ΝΑ ΑΝΑΚΥΚΛΩΝΟΝΤΑΙ Η ΝΑ ΑΠΟΡΡΙΠΤΟΝΤΑΙ ΣΥΜΦΩΝΑ ΜΕ ΤΟΥΣ ΤΟΠΙΚΟΥΣ, ΠΟΛΙΤΕΙΑΚΟΥΣ Η ΟΜΟΣΠΟΝΔΙΑΚΟΥΣ ΝΟΜΟΥΣ. ΓΙΑ ΠΕΡΙΣΣΟΤΕΡΕΣ ΠΛΗΡΟΦΟΡΙΕΣ ΕΠΙΣΚΕΦΤΕΙΤΕ ΤΗΝ ΤΟΠΟΘΕΣΙΑ WWW.DELL.COM/HG Ή ΕΠΙΚΟΙΝΩΝΗΣΤΕ ΜΕ ΤΗΝ ΕΝΩΣΗ ΒΙΟΜΗΧΑΝΙΩΝ ΗΛΕΚΤΡΟΝΙΚΩΝ ΠΡΟΪΟΝΤΩΝ ΣΤΗΝ ΤΟΠΟΘΕΣΙΑ WWW.EIAE.ORG. ΓΙΑ ΠΛΗΡΟΦΟΡΙΕΣ ΑΠΟΡΡΙΨΗΣ ΣΥΓΚΕΚΡΙΜΕΝΑ ΓΙΑ ΜΙΑ ΛΑΜΠΑ ΕΠΙΣΚΕΦΤΕΙΤΕ ΤΗΝ ΤΟΠΟΘΕΣΙΑ WWW.LAMPRECYCLE.ORG.**

Προδιαγραφές

Λυχνία Φωτός	0,55" XGA DMD Τύπος X, DarkChip2™
Φωτεινότητα	3500 ANSI Lumens (Μέγ.)
Αναλογία Αντίθεσης	2000:1 Συνήθης (Πλήρης /Καθόλου)
Ομοιομορφία	85% Συνήθης (Πρότυπο Ιαπωνίας - JBMA)
Αριθμός Pixel	1024x 768 (XGA)
Προβαλλόμενα Χρώματα	16,7 εκατομμύρια χρώματα
Ταχύτητα τροχού χρώματος	2X
Φακός Προβολής	F-Stop: F/ 2,4~2,66 Εστιακή απόσταση, f=18,2~21,8 mm 1,2X φακός μη αυτόματης εστίασης Αναλογία ρίψης =1,6~1,92 ευρυγώνια και τηλεσκοπική
Μέγεθος οθόνης προβολής	30-307 ίντσες (διαγώνιος)
Απόσταση Προβολής	3,94~32,81 πόδια (1,2 μ~10 μ)
Συμβατότητα βίντεο	Σύνθετο Video/ S-Video: NTSC (J, M, 4.43), PAL (B, D, G, H, I, M, N, Nc, 60), SECAM (B, D, G, K, K1, L) Σύνθετο Video μέσω VGA & HDMI: 1080i/p, 720p, 576i/p, 480i/p
Τροφοδοτικό	Καθολικό AC90-264 50/60 Hz με είσοδο PFC
Κατανάλωση ενέργειας	Κανονική λειτουργία: 360W ± 10% @ 110Vac (Ενεργοποιημένο δίκτυο) Eco Mode (Κατάσταση Eco): 320W ± 10% @ 110Vac (Ενεργοποιημένο δίκτυο) Κατάσταση εξοικονόμησης ενέργειας: <23W (Ενεργοποιημένο δίκτυο, ελάχιστη ταχύτητα ανεμιστήρα) Κατάσταση αναμονής: 1,65W ± 10% @ 110Vac (Ενεργοποιημένο δίκτυο) < 1W (Απενεργοποιημένο δίκτυο)
Ήχος	2 ηχεία x 5watt RMS

Επίπεδο Θορύβου	35 dB(A) Normal mode (Κανονική κατάσταση), 32 dB(A) Eco Mode (Κατάσταση Eco)
Βάρος	6,35 lbs (2,88 kg)
Διαστάσεις (Π x Υ x Β)	11,26 x 4,33 x 9,76 ίντσες (286 x 110 x 247,8 mm)

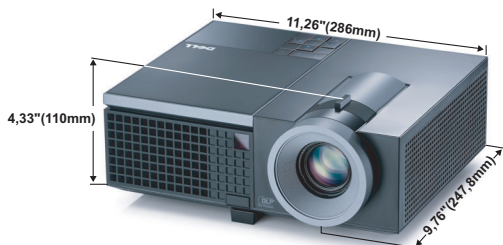

Περιβαλλοντικά	<p>Θερμοκρασία λειτουργίας: 5°C - 35°C (41°F- 95°F) Υγρασία: μέγιστη 80%</p> <p>Θερμοκρασία φύλαξης: 0°C έως 60°C (32°F έως 140°F) Υγρασία: μέγιστη 90%</p> <p>Θερμοκρασία αποστολής: -20°C έως 60°C (-4°F έως 140°F) Υγρασία: μέγιστη 90%</p>
Συνδέσεις εισόδου/εξόδου (I/O)	<p>Ισχύς: Μία υποδοχή ρεύματος AC (είσοδος 3-pins - C14)</p> <p>Είσοδος VGA: Δύο συνδετήρες 15-pins D-sub (Μπλε), VGA-A & VGA-B, για αναλογικά σήματα εισόδου RGB/Component.</p> <p>Έξοδος VGA: Ένας συνδετήρας 15-pins D-sub (Μαύρο) για έναν εσωτερικό βρόγχο VGA-A.</p> <p>Είσοδος S-video: Ένας συνηθισμένος συνδετήρας 4-pins min-DIN S-Video για σήμα Y/C.</p> <p>Είσοδος σύνθετο εικονοσήματος: Μία κίτρινη υποδοχή RCA για το σήμα CVBS.</p> <p>Σύνδεση εισόδου HDMI: Ένας συνδετήρας HDMI για την υποστήριξη HDMI 1.3. Συμβατή με HDCP.</p> <p>Είσοδος αναλογικού ήχου: Δύο υποδοχές μίνι στερεοφωνικού τηλεφώνου 3,5mm (Μπλε) & ένα ζεύγος συνδετήρων RCA (Κόκκινο/Λευκό).</p> <p>Μεταβαλλόμενη έξοδος ήχου: Μία στερεοφωνική τηλεφωνική μίνι υποδοχής 3,5mm (Πράσινο).</p> <p>Θύρα USB: Μια USB για απομακρυσμένη υποστήριξη.</p>

Θύρα RS232: Μία μίνι DIN 6-pins για επικοινωνία RS232.

Θύρα RJ45: Ένας συνδετήρας RJ45 για τον έλεγχο του προβολέα μέσω ενός δικτύου.

Έξοδος 12V: Μία έξοδος ρελέ μέγ. 12V DC / 200mA για την παροχή αυτόματης οθόνης.

Λάμπα

Λάμπα Philips 280W που αντικαθίσταται από το χρήστη (μέχρι 2500 ώρες στην οικονομική κατάσταση)



ΣΗΜΕΙΩΣΗ: Η βαθμονόμηση για τη ζωή του λαμπτήρα για οποιοδήποτε προβολέα είναι ένα μέτρο μόνον της υποβάθμισης της φωτεινότητας και δεν πρόκειται για μία προδιαγραφή για τον χρόνο που χρειάζεται ένας λαμπτήρας για να αποτύχει και να σταματήσει την εξαγωγή φωτός. Η ζωή του λαμπτήρα ορίζεται ως ο χρόνος που χρειάζεται για περισσότερο από 50 τοις εκατό ενός πληθυσμού δείγματος ενός λαμπτήρα για να μειωθεί η φωτεινότητα κατά περίπου 50 τοις εκατό των βαθμονομημένων lumens για τον συγκεκριμένο λαμπτήρα. Η βαθμονόμηση της ζωής του λαμπτήρα δεν εγγυάται με κανένα τρόπο. Ο πραγματικός χρόνος ζωής ενός λαμπτήρα προβολέα διαφέρει ανάλογα με τις συνθήκες λειτουργίας και τους τρόπους χρήσης. Η χρήση ενός προβολέα σε συνθήκες πίεσης, μεταξύ των οποίων περιλαμβάνονται και τα περιβάλλοντα με σκόνη, με υψηλές θερμοκρασίες πολλές ώρες ημερησίως και η απότομη απενεργοποίηση είναι πολύ πιθανόν να οδηγήσουν σε μικρότερο χρόνο ζωής του λαμπτήρα ή πιθανόν και σε ζημία στον λαμπτήρα.

Αναθέσεις ακίδων RS232

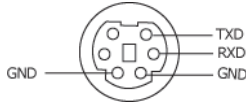

Πρωτόκολλο RS232

- Ρυθμίσεις επικοινωνίας

Ρυθμίσεις σύνδεσης	Τιμή
Ρυθμός Baud:	19200
Bit δεδομένων:	8
Ισοτιμία	Καμία
Bit Διακοπής	1

- **Είδη εντολών**

Για ανάδυση του μενού της OSD και αλλαγή των ρυθμίσεων.

- **Σύνταξη εντολών Ελέγχου (Από τον Η/Υ στον Προβολέα)**

[H][AC][SoP][CRC][ID][SoM][ENTOΛΗ]

- **Παράδειγμα:** Εντολή ΕΝΕΡΓΟΠΟΙΗΣΗΣ (ON) (Αποστολή χαμηλού byte πρώτα)

--> 0xBE, 0xEF, 0x10, 0x05, 0x00, 0xC6, 0xFF, 0x11, 0x11, 0x01, 0x00, 0x01

- **Λίστα Εντολών Ελέγχου**

Για να προβάλετε τον πλέον πρόσφατο κωδικό RS232, πηγαίνετε στη διαδικτυακή διεύθυνση της Υποστήριξης της Dell στη διεύθυνση: support.dell.com.

Λειτουργίες Συμβατότητας (Αναλογική / Ψηφιακή)

Ανάλυση	Ρυθμός Ανανέωσης (Hz)	Συχνότητα Hsync (KHz)	Ρολόι εικονοστοιχείων (MHz)
640 x 350	70,087	31,469	25,175
640 x 480	59,940	31,469	25,175
640 x 480 p60	59,940	31,469	25,175
720 x 480 p60	59,940	31,469	27,000
720 x 576 p50	50,000	31,250	27,000
720 x 400	70,087	31,469	28,322
640 x 480	75,000	37,500	31,500
848 x 480	60,000	31,020	33,750
640 x 480	85,008	43,269	36,000
800 x 600	60,317	37,879	40,000
800 x 600	75,000	46,875	49,500
800 x 600	85,061	53,674	56,250
1024 x 768	60,004	48,363	65,000
1280 x 720 p50	50,000	37,500	74,250
1280 x 720 p60	60,000	45,000	74,250
1920 x 1080 i50	50,000	28,125	74,250
1920 x 1080 i60	60,000	33,750	74,250
1280 x 720	59,855	44,772	74,500
1024 x 768	75,029	60,023	78,750
1280 x 800	59,810	49,702	83,500
1366 x 768	59,790	47,712	85,500
1360 x 768	60,015	47,712	85,500
1024 x 768	84,997	68,677	94,500
1440 x 900	59,887	55,935	106,500
1152 x 864	75,000	67,500	108,000
1280 x 960	60,000	60,000	108,000
1280 x 1024	60,020	63,981	108,000
1152 x 864	85,000	77,095	119,651
1400 x 1050	59,978	65,317	121,750
1280 X 800	84,880	71,554	122,500
1280 x 1024	75,025	79,976	135,000
1440 X 900	74,984	70,635	136,750
1680 x 1050	59,954	65,290	146,250
1280 x 960	85,002	85,938	148,500
1920 x 1080	60,000	67,500	148,500
1400 X 1050	74,867	82,278	156,000
1280 x 1024	85,024	91,146	157,000
1440 X 900	84,842	80,430	157,000
1600 x 1200	60,000	75,000	162,000

Επικοινωνία με τη Dell

Για τους πελάτες στις ΗΠΑ, καλέστε 800-WWW-DELL (800-999-3355).



ΣΗΜΕΙΩΣΗ: Εάν δεν έχετε ενεργή σύνδεση στο Διαδίκτυο, μπορείτε να βρείτε πληροφορίες επικοινωνίας πάνω στο τιμολόγιο αγοράς, τη συσκευασία, τα διαφημιστικά έντυπα ή τον κατάλογο προϊόντων της Dell.

Η Dell™ παρέχει πολλές επιλογές διαδικτυακής και τηλεφωνικής υποστήριξης και υπηρεσιών. Η διαθεσιμότητα εξαρτάται από τη χώρα και το προϊόν και μερικές υπηρεσίες ενδέχεται να μην διατίθενται στην περιοχή σας. Για να επικοινωνήσετε με την Dell για θέματα πωλήσεων, τεχνικής υποστήριξης ή υπηρεσιών πελατών:

- 1 Επισκεφτείτε support.dell.com.
- 2 Επαληθεύστε τη χώρα ή την περιοχή σας στο αναπτυσσόμενο μενού **Choose A Country/Region (Επιλογή χώρας/Περιοχής)** στο κάτω μέρος της σελίδας.
- 3 Κάντε κλικ στο **Contact Us (Επικοινωνήστε μαζί μας)** στην αριστερή πλευρά της σελίδας.
- 4 Επιλέξτε την κατάλληλη σύνδεση υπηρεσίας ή υποστήριξης με βάση τις ανάγκες σας.
- 5 Επιλέξτε τη μέθοδο που είναι η πιο βολική για σας για να επικοινωνήσετε με την Dell.

Παράρτημα: Γλωσσάριο

ANSI LUMENS — Ένα πρότυπο για τη μέτρηση της φωτεινότητας. Υπολογίζεται διαιρώντας μια εικόνα ενός τετραγωνικού μέτρου σε εννιά όμοια τετράγωνα, μετρώντας τα λουξ (ή τη φωτεινότητα) στο κέντρο κάθε τετραγώνου και λαμβάνοντας το μέσο όρο αυτών των εννιά σημείων.

ASPECT RATIO (Λόγος διαστάσεων) — Η πιο δημοφιλής αναλογία εικόνας είναι 4:3 (4 προς 3). Οι πρώτες τηλεοράσεις και τα φορμά εικόνας του υπολογιστή είναι σε αναλογία εικόνας 4:3, που σημαίνει πως το πλάτος της εικόνας είναι 4/3 φορές μεγαλύτερο του ύψους της.

Brightness (Φωτεινότητα) — Η ποσότητα του φωτός που εκπέμπεται από μια οθόνη ή μια οθόνη προβολέα ή συσκευή προβολής. Η φωτεινότητα του προβολέα μετράται σε μονάδες ANSI lumens.

Color Temperature (Θερμοκρασία Χρώματος) — Η χρωματική εμφάνιση του λευκού φωτός. Η χαμηλή θερμοκρασία χρώματος έχει ως αποτέλεσμα πιο 'ζεστό' φως (περισσότερο κίτρινο/κόκκινο) ενώ η υψηλή θερμοκρασία χρώματος έχει ως αποτέλεσμα πιο 'κρύο' φως (περισσότερο μπλε). Η πρότυπη μονάδα μέτρησης της θερμοκρασίας χρώματος είναι το Kelvin (K).

Component Video — Μια μέθοδος παροχής βίντεο υψηλής ποιότητας σε μορφή που αποτελείται από το σήμα έντασης φωτεινότητας και δύο ξεχωριστά σήματα χρωματικής διαφοράς και ορίζονται ως Y'Pb'Pr' για το αναλογικό και Y'Cb'Cr' για το ψηφιακό component. Το component βίντεο είναι διαθέσιμο σε συσκευές αναπαραγωγής DVD.

Composite Video — Σήμα βίντεο το οποίο συνδυάζει τα luma (φωτεινότητα), chroma (color), burst (αναφορά χρώματος) και sync (οριζόντια και κάθετα σήματα συγχρονισμού) σε μια κυματομορφή σήματος η οποία μεταφέρεται σε ένα και μοναδικό ζεύγος καλωδίων. Υπάρχουν τρία είδη φορμά, ονομαστικά, NTSC, PAL και SECAM.

Compressed Resolution (Συμπιεσμένη Ανάλυση) — Εάν οι εικόνες εισόδου έχουν υψηλότερη ανάλυση από την ανάλυση του προβολέα, η επακόλουθη εικόνα θα κλιμακωθεί ώστε να ταιριάζει με την ανάλυση που υποστηρίζει ο προβολέας. Η συμπίεση σε μια ψηφιακή συσκευή σημαίνει ότι κάποιο περιεχόμενο της εικόνας θα χαθεί.

Contrast Ratio (Αναλογία Αντίθεσης) — Το εύρος των φωτεινών και των σκοτεινών τιμών σε μια εικόνα ή η αναλογία ανάμεσα στις μέγιστες και τις ελάχιστες τιμές τους. Υπάρχουν δύο μέθοδοι που χρησιμοποιούνται από τη βιομηχανία προβολέων για τη μέτρηση της αναλογίας:

- 1 *Full On/Off (Πλήρης/Καθόλου)* — μετρά την αναλογία της εξόδου φωτός πλήρως λευκής εικόνας (full on) και της εξόδου φωτός πλήρως μαύρης (full off) εικόνας.
- 2 *ANSI* — μετρά ένα μοτίβο 16 εναλλασσόμενων μαύρων και άσπρων τετραγώνων. Η μέση έξοδος φωτός από τα λευκά τετράγωνα διαιρείται με τη μέση έξοδο φωτός από τα μαύρα τετράγωνα για να προσδιορίσει την αναλογία αντίθεσης *ANSI*.

Η αντίθεση *Full On/Off (Πλήρης/Καθόλου)* είναι πάντα μεγαλύτερος αριθμός από την αντίθεση *ANSI* για τον ίδιο προβολέα.

dB— decibel (ντεσιμπέλ) — Μια μονάδα που χρησιμοποιείται για να εκφράσει τη σχετική

διαφορά στην ισχύ ή την ένταση, συνήθως ανάμεσα σε δύο ακουστικά ή ηλεκτρικά σήματα, η οποία ισούται με δέκα φορές το λογάριθμο της αναλογίας των δύο επιπέδων.

Diagonal Screen (Διαγώνιος Οθόνης) —Μια μέθοδος μέτρησης του μεγέθους μιας οθόνης ή μιας προβλλόμενης εικόνας. Η μέτρηση γίνεται από τη μια γωνία στην απέναντι γωνία. Μια οθόνη με ύψος 9 πόδια (2,7μ) και πλάτος 12 πόδια (3,6μ) έχει διαγώνιο 15 πόδια (4,5μ). Το παρόν έγγραφο υποθέτει πως οι διαστάσεις της διαγωνίου είναι για την παραδοσιακή αναλογία 4:3 μιας εικόνας υπολογιστή όπως στο παραπάνω παράδειγμα.

DHCP —Πρωτόκολλο δυναμικής διευθέτησης υπολογιστών υπηρεσίας — Ένα πρωτόκολλο δικτύου που δίνει τη δυνατότητα σε έναν διακομιστή να αναθέσει αυτόματα μία διεύθυνση TCP/IP σε μία συσκευή.

DLP® —Digital Light Processing™ (Ψηφιακή Επεξεργασία Φωτός)— Μια τεχνολογία αντανакλαστικής προβολής που αναπτύχθηκε από την Texas Instruments και η οποία χρησιμοποιεί μικρούς χειριζόμενους καθρέπτες. Το φως περνάει από ένα φίλτρο χρώματος και στέλνεται στους καθρέπτες DLP οι οποίοι κατανέμουν τα RGB χρώματα σε μια εικόνα η οποία προβάλλεται στην οθόνη, μια συσκευή αλλιώς γνωστή ως DMD.

DMD —Digital Micro- Mirror Device— Κάθε DMD αποτελείται από χιλιάδες κεκλιμένους, μικροσκοπικούς καθρέπτες από κράμα αλουμινίου που είναι προσαρτημένοι σε ένα κρυμμένο ζύγωμα.

DNS —Σύστημα ονομάτων τομέα — Μία υπηρεσία διαδικτύου που μεταφράζει τα ονόματα τομέα σε διευθύνσεις IP.

Focal Length (Εστιακή Απόσταση) —Η απόσταση από την επιφάνεια ενός φακού μέχρι το σημείο εστίασής του.

Frequency (Συχνότητα) —Είναι ο ρυθμός της επανάληψης των ηλεκτρικών σημάτων σε κύκλους ανά δευτερόλεπτο. Μετρείται σε Hz (Hertz).

HDCP —Πρωτόκολλο Προστασίας Ψηφιακού Περιεχομένου Ευρείας Ζώνης — Μία προδιαγραφή που ανέπτυξε η Intel™ Corporation για να προστατεύσει τη ψηφιακή διασκέδαση μέσω ψηφιακής διεπαφής όπως DVI, HDMI.

HDMI —Διεπαφή πολυμέσων υψηλής ανάλυσης - Το HDMI μεταφέρει σήμα βίντεο υψηλής ανάλυσης Μην συμπίεσμένο μαζί με ψηφιακό ήχο και δεδομένα ελέγχου συσκευής σε μια και μόνο υποδοχή.

Hz (Hertz) —Μονάδα συχνότητας.

Keystone Correction (Διόρθωση Τραπεζίου) —Συσκευή που διορθώνει μια εικόνα από την παραμόρφωση (συνήθως ένα εφέ πλατιάς κορυφής με στενή βάση) μιας προβλλόμενης εικόνας η οποία προκαλείται από λάθος γωνία του προβολέα σε σχέση με την οθόνη.

Maximum Distance (Μέγιστη Απόσταση) —Η απόσταση από την οθόνη στην οποία μπορεί ο προβολέας να προβάλει μια εικόνα η οποία μπορεί να χρησιμοποιηθεί (είναι αρκετά φωτεινή) σε ένα τελείως σκοτεινό δωμάτιο.

Maximum Image Size (Μέγιστο Μέγεθος Εικόνας) —Η μεγαλύτερη εικόνα που μπορεί να προβάλει ένας προβολέας σε ένα σκοτεινό δωμάτιο. Αυτό συνήθως περιορίζεται από το εστιακό εύρος των οπτικών.

Minimum Distance (Ελάχιστη Απόσταση) —Η κοντινότερη θέση στην οποία μπορεί να εστιάσει ένας προβολέας μια εικόνα στην οθόνη.

NTSC —National Television Standards Committee. Πρότυπο βίντεο και μεταδόσεων της Βορείου Αμερικής, με φορμά βίντεο 525 γραμμές στα 30 πλαίσια ανά δευτερόλεπτο.

PAL —Phase Alternating Line. Ευρωπαϊκό πρότυπο βίντεο και μεταδόσεων, με φορμά βίντεο 625 γραμμές στα 25 πλαίσια ανά δευτερόλεπτο.

Reverse Image (Αντίστροφη Εικόνα) —Λειτουργία που σας επιτρέπει να αντιστρέψετε την εικόνα οριζοντίως. Όταν χρησιμοποιείται σε κανονικό περιβάλλον πρόσθιας προβολής, το κείμενο, τα γραφικά κτλ είναι ανάποδα. Η αντίστροφη εικόνα χρησιμοποιείται για οπίσθια προβολή.

RGB —Red, Green, Blue (Κόκκινο, Πράσινο, Μπλε)— χρησιμοποιείται συνήθως για να περιγράψει μια οθόνη που απαιτεί ξεχωριστά σήματα για καθένα από τα τρία χρώματα.

S-Video —Ένα πρότυπο αναμετάδοσης βίντεο που χρησιμοποιεί μια σύνδεση 4 ακίδων mini-DIN για να στείλει πληροφορίες βίντεο σε δύο καλώδια σήματος που ονομάζονται λαμπρότητα (φωτεινότητα, Y) και χρωματική διαφορά (χρώμα, C). Το S-Video αναφέρεται επίσης και ως Y/C.

SECAM —Ένα Γαλλικό και διεθνές πρότυπο μετάδοσης για βίντεο και μετάδοση, παρόμοιο με το PAL αλλά με διαφορετική μέθοδο αποστολής πληροφοριών χρώματος.

SVGA —Super Video Graphics Array— αριθμός pixel 800 x 600.

SXGA —Super Extended Graphics Array— αριθμός pixel 1280 x 1024.

UXGA —Ultra Extended Graphics Array— αριθμός pixel 1600 x 1200.

VGA —Video Graphics Array— αριθμός pixel 640 x 480.

XGA —Extended Video Graphics Array— αριθμός pixel 1024 x 768.

Zoom Lens (Φακός Εστίασης) —Φακός με μεταβλητή εστιακή απόσταση που επιτρέπει στο χειριστή να μετακινήσει αυτό που βλέπει μέσα η έξω, κάνοντάς το μικρότερο ή μεγαλύτερο.

Zoom Lens Ratio (Αναλογία Φακών Εστίασης) —Είναι η αναλογία ανάμεσα στη μικρότερη και τη μεγαλύτερη εικόνα που μπορεί να προβάλει ένας φακός από μια σταθερή απόσταση. Για παράδειγμα, μια αναλογία φακών εστίασης 1,4:1 σημαίνει πως μια εικόνα 10 ποδιών (3μ) χωρίς εστίαση θα ήταν μια εικόνα (4,2μ) ποδιών με πλήρη εστίαση.

Ευρετήριο

A

Αλλαγή της Λάμπας 38

Αντιμετώπιση προβλημάτων 34
Επικοινωνία με την Dell 34

Α

Αναμμα/Σβήσιμο του Προβολέα
Αναμμα του Προβολέα 15
Σβήσιμο του Προβολέα 15

D

Dell
επικοινωνία 44

E

Επικοινωνία με την
Dell 5, 19, 20, 37, 38

Π

Προβολή στην Οθόνη 22
Βασικό Μενού 23
Εικόνα (σε λειτουργία ηλ.
υπολογιστή) 25
Auto-Adjust (Αυτόματη
Ρύθμιση) 23
Display (Προβολή) (σε
λειτουργία Βίντεο) 28

Display (Προβολή) (σε
λειτουργία ηλ.
υπολογιστή) 27

Input Select (Επιλογή
Εισόδου) 23

Lamp (Λάμπα) 29

Language (Γλώσσα) 30

Others (Άλλα) 31

PICTURE (Εικόνα) (σε
λειτουργία Βίντεο) 26

Set Up (Ρύθμιση) 24

Πίνακας Ελέγχου 19

Θ

Θύρες Σύνδεσης

Έξοδος VGA-A (βρόγχος
οθόνης) 7

Απομακρυσμένη σύνδεση USB 7

Υποδοχή καλωδίου ασφαλείας 7

Υποδοχή καλωδίου
τροφοδοσίας 7

Σύνδεση εισόδου ήχου 7

Σύνδεση εισόδου DVI-D 7

Σύνδεση εισόδου VGA-A
(D-sub) 7

Σύνδεση εισόδου VGA-B
(D-sub) 7

Σύνδεση εξόδου ήχου 7

Σύνδεση Composite video 7

Σύνδεση RS232 7

Σύνδεση S-video 7

K

- Κεντρική Μονάδα 6
 - Πίνακας ελέγχου 6
 - Δέκτης Υπέρυθρων (IR) 6
 - Δαχτυλίδι εστίασης 6
 - Κουμπί ζουμ 6
 - Κουμπί ανύψωσης 6
 - Φακός 6

P

- Ρύθμιση της Προβαλλόμενης Εικόνας 16
 - χαμήλωμα του προβολέα
 - Πόδι ανύψωσης 16
 - Κουμπί ανύψωσης 16
 - Τροχός ρύθμισης κλίσης 16
 - Ρύθμιση του Ύψους του Προβολέα 16
- Ρύθμιση του Ζουμ και της Εστίασης του Προβολέα 17
 - Δαχτυλίδι εστίασης 17
 - Κουμπί ζουμ 17

Y

- υποστήριξη
 - επικοινωνία με τη Dell 44

Σ

- Σύνδεση του Προβολέα
 - Καλώδιο composite video 12
 - Καλώδιο HDMI 14
 - Καλώδιο τροφοδοσίας 8, 9, 10,

- 11, 12, 13, 14
- Καλώδιο RS232 10
- Καλώδιο S-Video 11
- Καλώδιο USB σε USB 8, 9
- καλώδιο VGA σε VGA 8, 9
- Καλώδιο VGA σε YPbPr 13
- Μετατροπέας DVI-D 14
- Σύνδεση με καλώδιο Component 13
- Σύνδεση με Καλώδιο Composite 12
- Σύνδεση με καλώδιο HDMI 14
- Σύνδεση με καλώδιο S-video 11
- Σύνδεση σε υπολογιστή με καλώδιο RS232 10
- Σε Υπολογιστή 8, 9

T

- Τεχνικά χαρακτηριστικά
 - Ήχος 40
 - Περιβαλλοντικά 41
 - Προβαλλόμενα Χρώματα 40
 - Πρωτόκολλο RS232 42
 - Επίπεδο Θορύβου 40
 - Απόσταση Προβολής 40
 - Διαστάσεις 40
 - Αναλογία Αντίθεσης 40
 - Αριθμός Pixel 40
 - Βάρος 40
 - Brightness (Φωτεινότητα) 40
 - Λειτουργίες Συμβατότητας 43
 - Κανονιστικά 41
 - Κατανάλωση ενέργειας 40
 - Λυχνία Φωτός 40
 - Μέγεθος οθόνης προβολής 40

Ομοιομορφία	40
Lamp (Λάμπα)	40
Ταχύτητα τροχού χρώματος	40
Φακός Προβολής	40
Τροφοδοτικό	40
Συνδέσεις εισόδου/εξόδου (I/O)	41
Συμβατότητα βίντεο	40
Τηλεχειριστήριο	21
Δέκτης Υπέρυθρων (IR)	20
τηλεφωνικοί αριθμοί	44